

✓ МБЗ

ЎЗБЕКИСТОН РЕСПУБЛИКАСИ ИЧКИ ИШЛАР ВАЗИРЛИГИ
АКАДЕМИЯ

Р. МАҲМУДОВ, В. ИВАНОВ, Ш. ҲАСАНОВ

СОВУҚ ҚУРОЛЛАРНИНГ
КРИМИНАЛИСТИК ЭКСПЕРТИЗАСИ

ТОШКЕНТ

425

ЎЗБЕКИСТОН РЕСПУБЛИКАСИ ИЧКИ ИШЛАР ВАЗИРЛИГИ
АКАДЕМИЯ

Р. МАҲМУДОВ, В. ИВАНОВ, Ш. ҲАСАНОВ

СОВУҚ ҚУРОЛЛАРНИНГ
КРИМИНАЛИСТИК ЭКСПЕРТИЗАСИ

Ўқув қўлланма

Тошкент 2000

*Ўзбекистон Республикаси ИИВ
Академиясининг Таҳририят-
ноширлик кенгашида маъқулланган*

Махмудов Р., Иванов В., Ҳасанов Ш. Совуқ қуроқларнинг криминалистик экспертизаси: Ўқув қўлланма. – Т.: Ўзбекистон Республикаси ИИВ Академияси, 2000. – 72 бет.

Ушбу қўлланмада совуқ қуроқлар, уларнинг турлари, ўзига хос хусусиятлари, совуқ қуроқлар экспертизасининг ҳуқуқий ва услубий асослари, предметларнинг совуқ қуроқларга тааллуқлилигини аниқлаш мезонлари ҳақида суз юритилади. «Қуроқлар, ўқ-дорилар ва уларнинг ишлатилишининг ҳосил бўладиган излар экспертизаси» махсус курсига қўшимча тарзда берилган. Унда совуқ қуроқларнинг суратлари, уларнинг криминалистик экспертизасига оид иловалар ҳам келтирилган.

Қўлланма ИИВ Академияси ўқитувчилари ва тингловчилари, ички ишлар идораларининг эксперт-криминалист ходимлари, шунингдек, юридик олий ўқув юр்தларининг талабаларига мўлжалланган.

Тақризчилар: Ўзбекистон Республикаси Ички ишлар вазирлигининг Эксперт-криминалистика бўлими;
Тошкент Давлат юридик институтининг криминалистика кафедраси.



КИРИШ

Бир қатор жиноятлар (масалан, қотиллик, босқинчилик, безорилик) совук қурооллар ёрдамида тан жароҳати етказиб амалга оширилади. Совук қуроол ишлатиб қилинган жиноятлар алоҳида хавф туғдиради. Чунки совук қурооллар кенг тарқалган, топиш ва тайёрлаб олиш осон ҳамда тақиб юриш ва қутилмаганда қўллаш учун қулайдир. Ўзбекистон Республикасининг амалдаги Жиноят кодексига баъзи жиноятларда совук қуроол ишлатилганлиги бу жиноятларни тавсифловчи белги бўлиб хизмат қилади.

Жиноий ҳаракатларни тўғри баҳолаш кўн жиҳатдан ашёвий далилларнинг совук қуроолларга тааллуқли ёки тааллуқли эмаслиги, уларнинг кўриниши, турлари, тайёрланиш усули, ўлчамлари каби белгиларини тўғри аниқлашга боғлиқ бўлади. Совук қурооллар турларининг кўплиги, шакли, ўлчамлари, тайёрланиш усуллари ва тузилишининг хилма-хиллиги уларни криминалистик жиҳатдан баҳолаш учун махсус билим талаб этади. Бундай саволларга аниқ ва тўлиқ жавоблар криминалистик экспертизалар ёрдамида олинади.

Совук қурооллар ёки хўжаликда, кундалик турмушда ишлатиладиган турли буюмлар совук қурооллар экспертизасининг объектлари бўлиб хизмат қилади. Совук қуроолларга тааллуқли нарсалар жуда хилма-хил (масалан, килич, пичок, кастет ва бошқалар) бўлиб, улар ҳақида ушбу қўлланманинг кейинги бобларида апрофлича сўз юритилади.

Қўллаб муаллифларнинг совук қурооллар тўғрисидаги тадқиқотлари ҳамда ички ишлар органлари эксперт-криминалистик бўлимларининг иш тажрибасини ўрганиш натижасида совук қурооллар муайян бир тизимга келтирилиши лозим бўлган аломатлар йиғиндисига эга бўлиши керак деб ҳулоса чиқариш мумкин. Совук қурооллар тузилиши, шикаст етказувчи таъсири, мақсади ва бошқа сифатларига кўра таснифланиши керак.

Совук қуролларни аниқлаш бўйича экспертизанинг вазифаси умумий кўринишда куйидагилардан иборат: текшириладиган объектларнинг совук қуроллар туркумига тааллуқлилигини шунингдек, уларнинг тайёрлашиш усулини ва қандай гуруҳга мансублигини аниқлаш. Шунинг учун муайян бир жиноят иши бўйича ўтказиладиган экспертизалар, кенг маънода, криминалистик экспертизалар ҳисобланади.

Совук қуроллар экспертизаси товаршунослик экспертизаси билан баъзи бир ташқи ўхшашликларга эга. Товаршунослик экспертизасида ҳам ўлчаш, кўздан кечириш, таққослаш ва таърифлаш каби усуллардан фойдаланилади ҳамда турли тажрибалар ўтказилади. Аммо бу иккала экспертизада тадқиқотга тақдим этилган, текшириладиган нарсалар ҳар хил бўлади. Товаршунослик экспертизасида товарнинг сифати унинг белгиланган стандарт талабларига жавоб бериши аниқланади. Совук қуроллар экспертизасининг асосий мақсади эса нарсанинг қандай мақсадга мўлжалланганлигини аниқлашдан иборат.

Барча криминалистик экспертизалар айнанликни аниқлаш (*идентификацион*) ҳамда айнанликни аниқлашдан иборат бўлмаган (*ноидентификацион*) ёки ташхисий (*диагностик*) ва таснифлаш, таснифлаш (*классификациялаш*) экспертизаларига бўлинади.

Фақат алоҳида бир нарсани ёки нарсалар тўпламини топишга қаратилган айнанликни аниқлаш экспертизаларидан фарқли ҳолда ташхисий, таснифлаш ёки айнанликни аниқлашдан иборат бўлмаган экспертизалар қидирув хусусиятига эга эмас. Совук қуроллар экспертизалари айнан шу турдаги экспертизалар ва тадқиқотлар туркумига киради.

Бундай экспертизаларда тақдим қилинган объект совук қуроллар турига тааллуқли эканлигини библирувчи бирорта белгиси ёки хусусиятларини аниқлаш нуқтаи-назаридан текширилади. Бундан ташқари мазкур объект (масалан, кастет, стилет, фин пичоғи ва ҳоказо) айнан қандай белгиларга яъни таъсирлашиш хусусиятига кўра совук қуролларга тааллуқли эканлигини аниқланади. Бу маълумотлар нарсанинг нима мақсадга мўлжалланганлигини, тан жароҳати етказишга яроқли-яроқли эмаслигини белгиловчи хусусиятларини аниқлаш орқали олинади.

Шундай қилиб, совуқ қуроқлар экспертизаси нарсанинг хусусиятларини аниқловчи айнанликни аниқлашдан иборат бўлмаган экспертиза ҳисобланади.

Совуқ қуроқлар мавзусини ўрганишда нафақат махсус адабиётлардан, балки қурғазмали қуроқлар – турли хил совуқ қуроқлар намуналари ва совуқ қуроқларга тааллуқли бўлмаган, аммо тузилиш жиҳатдан уларга яқин бўлган предметлар намуналаридан ҳам фойдаланиш тавсия қилинади.

СОВУҚ ҚУРОЛЛАР ЭКСПЕРТИЗАЛАРИНИНГ ҲУҚУҚИЙ АСОСЛАРИ

Агар жиноят қилиш ниятидаги шахслар олдиндан турли совуқ қуролларни тайёрлаб ва тақиб юрмаганларида, жуда кўп жиноятларнинг олди олинган бўларди.

Совуқ қуролни тақиб юриш деганда, шахс, у қаерда бўлишидан (уйида, ишхонасида, йўлда, дам олиш жойларида ва ҳоказо), қурол қаерда сақланганидан (чўнтакларида, кийимларига махсус маҳкамланган ҳолда, белбоғида, сумка, портфел, жомадонларда) қатъи назар ўзи билан олиб юриши тушунилади.

Совуқ қуролларни сақлаш уни тақиб юришга қараганда кенгроқ тушунчадир. Яъни қурол нафақат ёнида бўлиши, балки яшаш жойда ёки умуман бирор жойда сақланган бўлиши мумкин. Бу ҳолда шахснинг ўша қуролни яшириб қўйиши, уни эҳтиётлаб бирор тайинли жойга беркитиб қўйиши тушунилади.

Совуқ қуролларни тайёрлаш ёки ясаш деганда, уларни ишлаб чиқариш, тузатиш, ишга яроқли ҳолга келтириш ёки хўжалик-турмушда ишлатишдан бошқа мақсадни кўзда тутиб тайёрлаш назарда тутилади.

Совуқ қуролни ўзлаштириш деганда, уни сотиш, сотиб олиш, қарз эвазига бериш ёки олиш, вақтинчалик фойдаланиш учун бериш ёхуд олиш, бирор нарсага алмаштириш ва совга сифагида бериш ёки олиш тушунилади.

Республикаimizнинг 1994 йил 1 апрелдан кучга кирган Жиноят кодексида совуқ қурол тақиб юрганлик, сақлаганлик, тайёрлаганлик ва ўзлаштирилганлик учун белгиланган жиноий жавобгарликлар бекор қилинган.

Лекин совуқ қуроллардан кўплаб хавфли жиноятлар (қотиллик, тан жароҳатлари етказиш, босқинчилик ниятида ҳужум қилиш ва ҳоказолар) содир этишда бевосита фойдаланилади. Шунинг учун бундай ҳолларда совуқ қурол жиноят қуроли бўлиб ҳисобланади. Совуқ қурол ишлайтиб ёки у билан қўрқитиб жиноят қилиш жазони оғирлаштирувчи ҳолат бўлиб ҳисобланади.

Шунинг учун Ўзбекистон Республикаси Жиноят кодексининг 164-моддаси 1-қисмида ўртача оғирликдаги тан жароҳати етказиб қилинган босқинчилик учун 5 йилдан 8 йилгача озодликдан маҳрум қилиш белгиланган бўлса, совуқ қурол ишлайтиб қилинган худди ўша

ҳаракат учун Жиноят кодексининг 164-моддаси 2-қисмининг а-бандида 8 йилдан 10 йилгача озодликдан маҳрум қилиш кўзда тутилган.

Ўзбекистон Республикаси Жиноят кодексининг 277-модда 1-қисмида безорилик учун энг кам иш ҳақининг 50 дан 100 фоизгача баробари миқдорида жарима тўлаш ёки 3 йилгача ахлоқ тузатиш ишлари ёхуд 6 ойгача қamoқ жазоси каби жазо шакллари белгиланган бўлса, совуқ қурол ишлатиб ёки ишлатиш билан қўрқитиб амалга оширилган ана шу ҳаракат учун Жиноят кодексининг 277-моддаси 2-қисмининг в - бандида 5 йилгача озодликдан маҳрум қилиш кўзда тутилган.

Ўзбекистон Республикаси Жиноят кодексининг 283-моддаси 1-қисмида бошлиғига тан жароҳати етказганлик учун 3 йилгача хизмат бўйича чеклаш ёки 1 йилгача интизомий қисмга жўнатиш ёки 5 йилгача озодликдан маҳрум қилиш белгиланган бўлса, совуқ қурол ишлатиб қилинган айнан ўша ҳаракатлар учун Жиноят кодексининг 283-модда 2-қисмининг б-бандида 5 йилдан 10 йилгача озодликдан маҳрум қилиш кўзда тутилган.

Ўзбекистон Республикаси Жиноят кодексининг 285-моддаси 1-қисмида ўзаро муносабатларга оид низом қоидаларини бузганлик учун 6 ойгача қamoқ ёхуд 1 йилгача интизомий қисмга жўнатиш ёки 5 йилгача озодликдан маҳрум қилиш белгиланган бўлса, совуқ қурол ишлатиб қилинган айнан ўша ҳаракатлар учун Жиноят кодексининг 285-модда 2-қисмининг б-бандида 5 йилдан 10 йилгача озодликдан маҳрум қилиш кўзда тутилган.

Юқорида айтилганлардан кўриниб турибдики, бир қатор жиноятларни тўғри баҳолаш учун нарсаларнинг совуқ қурооларга тааллуқлилигини аниқлаш – уларга криминалистик нуқтаи назардан тўғри баҳо бериш зарур. Бу эса ўз навбатида жиноятларни ҳуқуқий нуқтаи назардан тўғри баҳолаш имконини беради.

Совуқ қурооллар экспертизаларида махсус билимларни қўллаш борасида узоқ вақтлардан бери саволлар мавжуд. Масалан, бирорта буюмни совуқ қурол деб айтиш учун ёки совуқ қурооллар туркумига тааллуқли эканлигини аниқлаш учун махсус билимлар керакми, совуқ қурооллар экспертизаларининг илмий негизини ташкил қилувчи бундай билимларнинг мажмуи борми? Ёки бу тааллуқлилик қайси процессуал субъект [эксперт, терговчи ёки суд] томонидан аниқла-

ниши керак, деган саволлар ўз ечимини кутмоқда. Бу ҳақда турли вақтларда турли хил қарама-қарши фикрлар айтилган.

Назариядаги бундай беқарорлик албатта амалиётга ўз таъсири-ни кўрсатган. Бир пайтлар ҳатто совуқ қуроолар экспертизаларини ўтказишни бекор қилишга ҳам ҳаракат қилинган. Бу ҳаракат назарияда ҳам, амалиётда ҳам буюмларнинг совуқ қурооларга тегишли эканлигини аниқлаш учун махсус билимлар керак эмас, балки бунинг учун амалий тажрибанинг ўзи етарли, деган изоҳ билан тунтирилган.

Ана шу изоҳга асосланган ҳолда баъзи ўринларда совуқ қуроолар экспертизалари мустақил экспертиза ҳисобланса, бошқа ҳолларда уни изшунослик экспертизаларининг бир тури ёки баллисти-ка экспертизаларининг давоми деб ҳисоблашган.

Вақт ўтиши билан совуқ қуроолар экспертизаларининг махсус билимларга асосланган илмий негизи, бу экспертизалар ёрдамида аниқланаётган фактларнинг объектив ифодаси тан олинди. Ҳозирги вақтда фақат баъзи илмий ишлардагина қарама-қарши фикрлар сақланиб қолган. Масалан, А.Ф. Соколовнинг фикрича, буюмнинг совуқ қуроолга таалуқлилиги терговчи ва суд томонидан аниқланади, лекин агар экспертиза тайинланган бўлса, у ҳолда экспертнинг вазифаси қатъий мезонлар бўйича ушбу объект қурооларга таалуқлилигини ҳал қилишдан иборат бўлади. Салбий жавоб ҳам (тадқиқот объекти қуроол эмас) бутун жинойий ишнинг тақдирини ҳал қила олмайди. Агар айбланувчи томонидан ясалган буюм айнан тирик объектга тан жароҳати етказиш учун мўлжалланган, айбланувчи томонидан шу ниятда тақиб юрилган бўлса, у ҳолда терговчи ёки суд бу буюмни қуроол деб айтишлари мумкин (эксперт хулосасига зид равишда).

Ноаниқ ҳолларда эса, яъни буюм ёки объектнинг ташқи кўри-ниши унинг совуқ қурооларга таалуқлилиги ҳақида шубҳа тугдирса ҳамда буюм эксперт хулосасига кўра қуроол деб топилмаган бўлса, субъектив (объектив мезон билан бир қаторда) мезонни тўғри баҳолаш ниҳоятда муҳимдир. Чунки бу берилган буюм ёки объектнинг қуроолар тоифасига тегишлилиги ҳақидаги саволнинг ечимига бевосита таъсир қилади. Демак, буюмнинг қурооллигини тасдиқловчи объектив маълумотлар мавжуд бўлса – шунинг ўзи кифоя; агар бундай маълумотлар етарли бўлмаса – уларсиз ҳам хулоса (бундай

хулоса - шахс ушбу буюмни ишлатиш мақсадида эди, деган субъектив мезонга асосланади) чиқариш мумкин.

Кўриниб турибдики, бир томондан саволни объектив ҳал қилишга, бошқа томондан эса уни инкор қилишга ҳаракат қилинмоқда. Натижада ҳар қандай буюмни қурол деб айтиш мумкин бўляпти. Аммо бундай ҳолларда объектив мезонлар ёки ўлчовларни ҳисобга олиш ҳам, экспертиза ўтказиш ҳам зарур эмас. Чунки бу ерда эксперт хулосасининг қандайдир камчиликлари ёки шубҳалилиги сабабли терговчи ёки суднинг асосланган норозилиги эмас, балки уларнинг объектив мезонларга ҳам қарамасдан, эксперт хулосасидан норози бўлиш ҳуқуқлари тўғрисида бормоқда. Бирор шахс қандайдир буюмни тайёрлаган ва кимгадир ҳужум қилиш учун тақиб юрган деб тахмин қилиш мумкин. Аммо ушбу буюм объектив равишда қурол бўлмаса, ўша шахснинг ҳаракатларини қурол тайёрлаганлик ва тақиб юрганлик деб баҳолаб бўлмайди.

Юқорида айтилганлар бирор буюмнинг совуқ қуролларга тегишли ёки тегишли эмаслигини аниқлаш учун махсус билимлар кераклигини яна бир бор такидлайди.

Бундан ташқари, Ўзбекистон Республикаси Жиноят-процессуал кодексининг 172-моддасида "Суриштирувчи, терговчи, прокурор, судья, мутахассислар, холисларнинг бундай (махсус) билимларга эга бўлиши экспертиза тайинлаш заруратидан озода этмайди" дейилган.

Бирорга буюмнинг совуқ қуролларга тааллуқлилигини аниқлашда фойдаланиладиган махсус билимлар бир тизимга солинган қуйидаги маълумотларни ўз ичига олади:

- хўжалик, ишлаб чиқариш ва ҳоказо мақсадга мўлжалланган буюмларнинг шакллари ва кўринишлари;
- уларнинг тузилиши;
- буюмни тайёрлаган корхона, олиб-соғувчи корхона, ҳарбий таъминот органлари ва ҳоказолар томонидан берилган ёки қабул қилинган расмий номи;
- буюм тайёрланган жой (мамлакат, ҳудуд) ва вақт;
- буюмларнинг вужудга келиш шарт-шароити ҳақидаги турли тарихий, ҳарбий, техник ва этнографик маълумотлар;
- совуқ қуроллар тайёрланадиган материаллар ҳақида умумий техник маълумотлар - уларнинг хоссалари, совуқ қуроллар тайёрланишида қўлланиладиган технологик операциялар, турли хил совуқ

қуролларнинг хусусиятларини ва аломатларини аниқловчи техник нормативлар (стандартлар, техник шартлар ва ҳоказо).

Ушбу маълумотларни соф механик равишда қўлаб бўлмайди, албатта. Совуқ қуроллар туркумига таалуқли бўлган бир типдаги ва бир хил мақсаддаги буюмлар жуда кўп бўлиб, жуда ўхшаш аломатларга ҳам эга. Шунинг учун буюмларни қуролга ва қурол эмасга бўлишга оид маълумотларни бир тизимга солиш зарур.

Бундан келиб чиқадикки, экспертгина махсус билимларни қўлаб, бирор буюмнинг совуқ қурол ёки совуқ қурол эмаслигини аниқлаб бериши мумкин.

Совуқ қуролларнинг криминалистик экспертизаси махсус адабиётлар, маълумотномалардаги маълумотларга асосланган бўлиши керак. Буларнинг барчаси гадқиқотларнинг объективлигини таъминлаш, эксперт хулосасини терговчи ва суд томонидан баҳолашни осонлаштириш учун зарур.

Совуқ қуроллар криминалистик экспертизасини тайинлаш ва ўтказиш Ўзбекистон Республикаси Жиноят-процессуал кодексининг қуйидаги моддаларида тартибга солинган: 67 (эксперт), 68 (экспертнинг ҳуқуқ ва мажбуриятлари), 78 (экспертнинг, мутахассиснинг, таржимоннинг, ҳолиснинг ишда иштирок этишига монелик қиладиган ҳолатлар), 80 (рад қилиш ва ўзини ўзи рад этиш ҳамда уларни ҳал қилиш тартиби), 172 (экспертиза тайинлаш учун асослар), 173 (экспертиза тайинлаш ва ўтказишнинг шартлиги), 174 (эксперт этиб тайинланадиган шахслар), 175 (экспертиза объеклари), 176 (қўшимча ва қайта экспертиза ўтказиш), 177 (комиссиявий экспертиза), 178 (комплекс экспертиза), 179 (гумон қилинувчи, айбланувчи, судланувчининг экспертиза тайинлаш ва ўтказишдаги ҳуқуқлари), 180 (экспертиза тайинлаш тўғрисидаги қарор ёки ажрим), 182 (экспертиза муассасасида экспертиза ўтказиш), 183 (экспертиза муассасасидан ташқарида экспертиза ўтказиш), 184 (экспертнинг хулосаси), 185 (хулоса беришнинг иложи йўқлиги тўғрисида ҳужжат), 186 (экспертни сўроқ қилиш), 187 (эксперт хулосасини баҳолаш), 446 (экспертиза).

Совуқ қуроллар экспертизасини ўтказишда, худди бошқа экспертизаларни ўтказишдаги каби эксперт билиб туриб ёлгон кўрсатма берганлиги, суриштирув ва дастлабки тергов ҳаракатларининг маълумотларини суриштирувчи, терговчи ёки прокурорнинг руҳсатисиз овоза қилганлиги, хулоса беришдан бош тортган-

лиги учун Ўзбекистон Республикасининг Жиноят кодексида кўзда тутилган 238 (ёлгон гувоҳлик бериш), 239 (суриштирув ёки дастлабки тергов маълумотларини ошкор қилиш) ва 240 (жиноят процессини юритиш қатнашчиларининг ўз зиммасидаги вазифани бажаришдан бўйин товлаш) моддаларига асосан жиноий жавобгарликка тортилади.

СОВУҚ ҚУРОЛЛАР ТУШУНЧАСИ

Совуқ қуроолар деганда қандай буюмлар назарда тутилади? Совуқ қурооларнинг криминалистик таърифи қандай бўлиши лозим? - деган саволлар кўплаб баҳсларга сабаб бўлиб келган. Соҳа мутахассислари совуқ қурооларнинг ўзига хос белгиларини турлича талқин этадилар. Криминалистика ва ҳуқуқ олдидан турган масалалардан бири текширилаётган объектнинг совуқ қурооларга тааллуқли-тааллуқли эмаслигини аниқлашдан иборат.

Суд-тергов амалиётидан маълум бўлишича, бирор нарсанинг совуқ қурооларга тааллуқлилигини аниқлашда суриштирувчи, терговчи суд ёки экспертлар фақат дедуктив усул - умумийдан хусусийга ўтиш усулидан фойдаланадилар, яъни аввал нарсанинг совуқ қурооларга тааллуқлилигини аниқлаб олиб, сўнг бу нарсанинг тури ва намунаси хусусида сўз юритадилар.

Н. И. Устиновнинг таъкидлашича "...совуқ қурол умумий, абстракт тушунча бўлиб, унинг нима мақсадда қўлланишини акс эттиради". Амада эса аниқ, совуқ қурол йўқ, балки турлари мавжуд. Масалан, Маузер-98 винтовкасининг найзаси, кубачин кинжали, фин пичоги кабилар. Бу нарсаларнинг ҳар бири, фақат ўзига хос гузилиш ва белгиларга эга.

Текширилаётган объектнинг совуқ қурол эканлигини нима белгилайди?

Баъзи криминалист-олимларнинг совуқ қуроолар тушунчасига берган таърифлари ва уларнинг белгилари ҳақидаги фикрини кўриб чиқайлик.

Н. В. Терзиев биринчи бўлиб, 1948 йилда совуқ қурооларнинг қуйидаги белгиларини кўрсатиб ўтган эди:

- 1) ўткир кесувчи, чопувчи, санчилувчи ёки ўтмас;
- 2) ҳужум ёки фаол ҳимоя учун хизмат қилишга мўлжалланган.
- 3) ган жароҳатлари етказиш имкониятига эга.

Ошхона пичоги бу талабларнинг биринчиси ва учинчисига жавоб беради, аммо иккинчисига жавоб бера олмайди. Фин пичоги эса тигининг қалинлиги, шакли, дастасининг ҳужум қилиш ва ҳимояланишга махсус мосланганлиги жиҳатидан бу учала талабга жавоб беради ва совуқ қурооллар турига киради.

Криминалистларнинг кейинги тадқиқотларига кўра, совуқ қурол тушунчасини аниқлаш учун мазкур белгиларни аниқлаш ва тўлдириш лозим бўлар экан.

Чунки, биринчи гуруҳдаги белгилар (зарар етказувчи хусусиятига кўра) совуқ қуроолларга тааллуқли объектларнинг барчасини ҳам ўз ичига олмайди. Бунга яна санчувчи-кесувчи, санчувчи-чопувчи, кесувчи-чопувчи, кесувчи-санчувчи-чопувчи, урувчи-мажақловчи каби мураккаб хусусиятларни ҳам қўшиш керак бўлади.

Иккинчи гуруҳдаги белгилар нафақат совуқ қурооллар учун, балки барча турдаги қурооллар учун ҳам умумийдир. Бу белгилар қуролнинг айнан қандай мақсадларда қўлланишини аниқлаш учун зарур бўлади.

Заводда, усталар томонидан ёки қўлбола усулда тайёрланган ҳар қандай маҳсулот, тайёрланишидаёқ нима мақсадда қўлланишига қараб, ўзига хос тузилишга, ўлчам ва шаклга эга бўлади. Масалан, бирор киши кастет, пичоқ ёки ов пичоги ясаётган бўлса, у албатта ўз маҳсулотининг (нима мақсадда қўлланишидан қатъи назар) тузилишига эътибор беради. Агар шахс қотиллик учун пичоқ тайёрлаётган бўлса ва бу пичоқ ўз хусусиятига кўра хўжалик пичоғига ўхшаш бўлса ҳам, бу ерда аниқ бир жиноятга тайёргарлик кўриш ҳақида гап борапти.

Д. П. Рассейкиннинг фикрича учинчи белги (тан жароҳати етказиш имконияти) ҳақида гапирилганда ҳар қандай тан жароҳати эмас, балки жиддий тан жароҳати етказишни назарда тутиш керак, чунки оддий шилиниш ҳам тан жароҳатидир.

Суд-тиббиёт экспертизаси қоидаларида тан жароҳатлари даражасини аниқлашда жароҳатнинг етказилаётган вақтда ҳаёт учун хавфлиликдан келиб чиқиш кераклиги таъкидланади.

Криминалист олим Н. И. Емельяновнинг совуқ қурол тушунчасига таъриф беришича, совуқ қурол деб, тан жароҳати етказиш учун махсус тайёрланган ёки мослаштирилган, шу мақсад учун шакли, ўлчами ва мустақкамлигига кўра қулай ва хўжаликда ишла-

тиш учун мўлжалланмаган нарсаларга айтилади. Кўриниб турибдики, таърифда "ҳужум қилиш ёки ҳимояланиш воситаси" деган белги йўқ, лекин нарсанинг қандай мақсадда қўлланиши аниқ кўрсатилган.

А. И. Устинов, М. Э. Портнов ва Е. Н. Денисов каби криминалист-олимлар совуқ қурол тан жароҳати етказиш учун махсус тайёрланган ва қўл жангида ҳужум қилиш ҳамда ҳимояланишга мўлжалланган нарса деб таърифлаганлар. Лекин бу муаллифлар совуқ қуроллар турини жуда камайтириб юборганлар, ов қуроллари ва ҳужалиқда ишлатиладиган буюмлар бу тоифага кирмай қолган, уларнинг қўл жангида ишлатилмаслиги бунга сабаб қилиб кўрсатилган.

Ю. П. Годованский ва Х. М. Таҳо-Годиларнинг таъкидлашича совуқ қуролларнинг криминалистик тушунчаси бениҳоя кенг бўлиб, қўл жанги олиб бориш учун мўлжалланган ҳар қандай қурол рақибга жароҳат етказиш учун яроқлидир, лекин тан жароҳати етказа оладиган ҳар қандай қуролни ҳам қўл жангида ишлатиб бўлмайди.

Шу ўринда А. Н. Самончикнинг совуқ қуролларга берган таърифи ҳам диққатга сазовор. Унинг фикрича совуқ қурол деб, инсон мускуллари кучи ёрдамида, ҳужум қилиш ёки ҳимояланиш учун махсус тайёрланган ёхуд мослаштирилган нарсага айтилади. Совуқ қуролнинг ҳарбий соҳада, овда ёки саноатда ишлатилиши унинг бевосита вазифасидир.

М. Г. Любарский совуқ қуролларга янада тўлиқ таъриф берган. Унинг фикрича, совуқ қурол деб, бевосита ҳужалик-турмушда ва ишлаб чиқаришда ишлатиш учун мўлжалланмаган, ҳужум қилиш ёки фаол ҳимояланишда тан жароҳати етказиш учун махсус тайёрланган, мослаштирилган, алоҳида қисмларининг тузилиши, ўлчами ва материаллари ана шу вақтда яроқли бўлган, таъсир қилиш хусусиятига кўра чопувчи, кесувчи, санчувчи, чопувчи-санчувчи, чопувчи-кесувчи, кесувчи-санчувчи, урувчи ёки мураккаблаштирилган нарсаларга айтилади.

Бу таърифдаги "мослаштирилган" деган сўз борасида бир оз қарама-қарши фикрлар мавжуд. Чунки бирор нарса мослаштириш напжасида ўзининг олдинги мақсад учун мўлжалланганлигини йўқотган бўлса, у ҳолда энди гап мослаштириш ҳақида эмас, балки аниқ бир совуқ қурол турини тайёрлаш ҳақида боради (масалан,

эговдан пичоқ ясалган бўлса). Бирор буюм мослаштирилганидан кейин ҳам ўзининг оддинги мақсадга мўлжалланганлигини сақлаб қолсагина, мослаштириш дейилади. Масалан, бурагич (отвертка)нинг учини ўткирлаш.

Т. А. Седованинг фикрига кўра совуқ қуроолар таърифига "мослаштирилган" деган сўзни киритган муаллифлар, "тайёрланган" деган сўзни тор маънода тушунадилар.

"Мослаштирилган" деган сўз Н. И. Емельянов ва А. С. Подшибякинларнинг таърифларида ҳам учрайди.

Бизнинг фикримизча, мослаштирилган деган сўзни совуқ қуроолар таърифидан олиб ташлаш керак. Чунки бу сўз экспертиза назарияси ва амалиётида бир қанча ноаниқликлар келтириб чиқаради. Шу ўринда криминалистлар А. М. Анджапаридзе ва Г. А. Цимакуридзенинг ланцетлар ўз-ўзидан совуқ қуроол ҳисобланмаслиги керак, чунки улар жарроҳ-врач томонидан тиббий операциялар ўтказиш учун мўлжалланган. Аммо улар совуқ қурооларга хос белгиларга эга бўлмаса ҳам, қин ҳамда белда тақиб юриш учун халқалар қилинган бўлса, ланцетларни совуқ қурооларга таалуқли деб ҳисоблаш керак.

Ю. П. Годованский ва Х. М. Тахо-Годилар совуқ қурооларнинг яна бир хусусиятини кўрсатиб ўтганлар, улар бевосита тан жароҳати етказишга мўлжалланган бўлиши керак. Бошқача қилиб айтганда, совуқ қуроол билан етказилган тан жароҳатлари қуроол ва жароҳатланаётган объектнинг ўзаро таъсири натижасида содир бўлиши керак. Шунинг учун мушт билан бериладиган зарбанинг кучини оширадиган мосламаларни (улар объект билан бевосита таъсирлашмагани учун) совуқ қурооларга таалуқли деб бўлмайди.

Совуқ қурооларнинг бир қатор таърифларидан кўриниб турибдики улар махсус белги - тан жароҳати етказишга мўлжалланганлик белгисига эга.

Қўлбола усудда тайёрланган нарсаларнинг совуқ қурооларга таалуқлилигини аниқлаш амалда катта қийинчиликлар туғдиради. Бу муаммони ҳал этиш учун энг фойдали усуллардан бири - тадқиқ этилаётган нарсани совуқ қурооларнинг намуналари ва ишлаб чиқаришда, хўжалик-турмушда ва тиббиётда фойдаланишга мўлжалланган нарсалар билан солиштириб кўришдир.

Шунинг учун баъзи криминалистлар (Д. А. Корецкий, М. А. Петуховский, А. Г. Самарин, А. С. Подшибякин) совуқ қуроолар

таърифига нарсанинг тарихий ишланган турларга ўхшашлиги ёки стандарт намуналарга тегишлилиги тўғрисидаги белгиларни ҳам қўшишни таклиф этганлар.

Тарихан тирик нишонни тан жароҳати етказиб шикастлантирадиган қуроллар ишлатилиш усулига кўра қуйидагиларга бўлинган:

- қўл қуроллари. Бунда одам-қурол-объект ўзаро таъсирда бўлади;

- отувчи қуроллар — мускул кучи ёрдамида ишлатиладиган қуроллардир (масалан, бумеранг, сопқон),

- механик қуроллар — ўқ-ёй, арбалет ёки "пичоқ" деб аталган махсус қуроллардир. Бу қуролдан тиг учиб чиқади ва узоқ масофага отилиб боради;

- пневматик қуроллар;

- ўточар қуроллар.

Е. Н. Тихонов бир қанча муаллифлар томонидан берилган таърифларни ва белгиларни ўрганиб чиқиб, совуқ қуроллар қуйидаги белгилар йигиндисига эга бўлиши керак деган хулосага келади.

1. Умумий белги:

- ҳужум қилишга ёки фаол ҳимояланишга мўлжалланганлиги.

2. Махсус белгилар:

- хавфли тан жароҳатларини бевосита етказиш учун махсус тайёрланганлиги;

- бевосита ишлаб чиқаришда ёки ҳужалик-турмушда ишлатиш учун мўлжалланмаганлиги;

- тузилиши, шакли, ўлчами ва материаллари тан жароҳати етказиш имконини бериши;

- жароҳат етказиш учун инсон мускуллари кучининг ишлатилиши;

- шикастловчи таъсирига кўра чопувчи, кесувчи, санчувчи, чопувчи-санчувчи, чопувчи-кесувчи, кесувчи-санчувчи, чопувчи-кесувчи-санчувчи, урувчи-мажаҳловчи ёки мураккаблаштирилганлиги.

Аломатларнинг ушбу йигиндиси энг маъқул тўплам ҳисобланади.

Юқорида айтилган белгиларнинг барчасини йиғиб ва умумлаштириб совуқ қуролларга қуйидагича таъриф бериш мумкин:

Ҳаёт учун бевосита хавфли бўлган тан жароҳати етказиш мақсадида махсус тайёрланган, жароҳат етказиш учун инсон мус-

куллари, сиқилган пружина ва тортилган камон тори кучидан фойдаланиладиган, бевосита ишлаб чиқаришда, хўжалик-турмушда ва бошқа махсус ишларда ишлатиш учун мўлжалланмаган, ҳужум қилиш ва фаол ҳимояланиш учун мўлжалланган чопувчи, кесувчи, санчувчи, чопувчи-санчувчи, чопувчи-кесувчи, кесувчи-санчувчи, чопувчи-кесувчи-санчувчи, урувчи-мажақловчи мураккаблаштирилган нарсаларга **совуқ қуроолар** дейилади.

СОВУҚ ҚУРООЛАР ТУЗИЛИШИДАГИ ТАРИХИЙ ЎЗГАРИШЛАР

Ибтидоий жамоа тузуми даврининг бошларидаёқ одамлар ўзлари ясаган илк қуроолардан фойдалана бошлаган. Булар асосан сўйил ва найза эди. Кейинчалик улар қулай ҳолга келтирилиб кўп мақсадлар учун мўлжалланган.

Совуқ қуроолар ўз ривожланиш тарихида, нафақат тузилиши, балки таъсир қилиш қобилияти жиҳатидан ҳам анча катта ўзгаришларга учраган. Қурооларнинг янгидан-янги турлари ўйлаб топилаверган. Масалан, XIII асргача фақат чопувчи қурол бўлган оғир ва узун дудама-шамшир икки томонлама ўткир тигга эга эди, аммо унинг учи ўтмас, тўмтоқ бўлган. Совуқлар, ҳимояланувчи бошқа кийимлар вужудга келгач бундай ҳимоя воситаларини тегиб юбориш зарурати туғилган. Натижада шамширлар учи ўткир қилиб ясалган. Энди шамширлар чопувчи-санчувчи қуролга айланган.

Баъзи қуроолар ҳозирги пайтгача ўзининг асосий кўринишини сақлаб қолган. Масалан, отлиқ қўшинлар вужудга келиши билан қилич пайдо бўлган. У тигининг оғирлиги ва дастасининг тиг томонга эгилганлиги сабабли кесувчи-чопувчи қурол бўлиб ҳисобланган. Бундай қиличда зарба айланма ва сирганувчи хусусиятга эга. Берилган зарба жисм сиргининг кўп қисмини қамраб олади.

Қурооларнинг баъзи турлари эса оз вақт ўтиши билан йўқолиб кетган. Масалан, қиличнинг бир тури бўлган скрамасакс (германларнинг эгри тигли қуроли), бердиш (жанговар ойболта), жанговар сешахалар, гуруч янчувчи жанговар мосламалар.

Баъзи қуроолар масалан, ханжар (кинжал) вақт ўтиши билан ўзига хос ўлчамларга, кўринишга эга бўлган:

- ўткир учли ва ўтмас тигли (санчувчи қурол);
- ўткир учли ва ўткир тигли (санчувчи-чопувчи қурол);

- эгри ва ўткирланган тигли ҳамда ўткир учли (чопувчи-кесувчи-санчувчи қурол). Масалан, рус ҳарбий ханжари - "Бебут".

СОВУҚ ҚУРОЛЛАР ТАСНИФИ

Совуқ қуролларни таснифлаш тизими борасида криминалист-олиmlар орасида турли баҳс ва мунозаралар мавжуд.

Бизнинг фикримизча, Е. Н. Тихоновнинг совуқ қуролларни таснифлаш тизими энг тўлиқ тизим ҳисобланади. Бу тизимга кўра, совуқ қуроллар қуйидагича таснифланади.

1. Мулжаланган мақсадига кўра:

а) жанговар - ҳарбий қуроллар. Бунга аҳолида сақланаётган қуроллар ва полиция (милиция)нинг қуроллари киради;

б) ов қуроллари;

в) криминал қуроллар;

2. Тайёрлаш усулига кўра:

а) заводда тайёрланган;

б) усталар томонидан тайёрланган;

в) қўлбола усулда тайёрланган.

3. Тайёрланган жойига кўра:

а) юртимизда ишлаб чиқарилган қуроллар;

б) чет эларда ишлаб чиқарилган қуроллар.

4. Умумий тузилишига кўра:

а) стандарт, яъни бирор миллатнинг анъанавий қуроллари намуналари ва ҳарбий қўшинларда қабул қилинган тарихий нусхаларига мос келувчи қуроллар;

б) ностандарт, яъни тарихий нусхаларга мос келмайдиган, одатда жиноятчилар орасида фойдаланаладиган қуроллар;

в) тирик бўлмаган қуроллар. Бундай қуроллар икки турга бўлинади: совуқ қуролнинг ҳамма хусусиятларига эга бўлган, лекин ҳеч қайси совуқ қурол турига ўхшаш бўлмаган қуроллар ҳамда ниқобланган қуроллар (масалан, ҳасса-қилич).

5. Шикастлашига кўра:

Чопувчи, кесувчи, санчувчи, чопувчи-санчувчи, чопувчи-кесувчи, кесувчи-санчувчи, чопувчи-кесувчи-санчувчи, урувчи-мажақловчи.

6. Тузилиши, ушлан жойи, бошқариш ва ҳаракатлантириш усулларига кўра:

а) тигли (шикастловчи қисми тигли бўлган) қурооллар;

б) тигсиз (урувчи-мажақловчи) қурооллар;

в) мураккаблаштирилган қурооллар (кастет-пичоқ, тигли ва тигсиз қуроолларнинг бирикмалари).

Бошқа бирорта нарсанинг кўринишини, шаклини ўзгартириб тайёрланган совуқ қурооллар алоҳида оралиқ гуруҳни ташкил этади.

Тигли совуқ қурооллар. Тигли қурооллар ушланиши, бошқариш ва ҳаракат усули, ўлчами ва тузилишига кўра асосан уч турга бўлинади:

а) дастали тигли қурооллар;

б) ёғоч қисми тигли қурооллар;

в) дастасиз ёки ёғоч қисмсиз, лекин бирорта ўточар қуроолга ўрнатиш учун мосламаси бўлган қурооллар.

Тигли дастали қурооллар ўз навбатида яна уч турга бўлинади:

а) узун тигли (қиличлар, шашкалар, палашлар, шпагалар, шамшир-дудамалар, ятаганлар ва бошқалар) қурооллар;

б) ўртача тигли (калта қиличлар, тесаклар, милтик найза-шпагалар, милтик найза-тесаклар, узун тигли ханжарлар) қурооллар;

в) калта тигли (стилетлар, ханжарлар, кортиклар, пичоқлар) қурооллар.

Узун тигли совуқ қурооллар. Узун тигли совуқ қуроолларнинг бир неча турлари мавжуд.

ҚИЛИЧ – чопувчи, чопувчи-кесувчи ёки санчувчи-кесувчи, эгри тигли совуқ қуроол. Қилич тигининг бир томони ўткирланган бўлади, яъни бир дамли бўлади. Тузилиши, ўлчамлари, тигининг эгрилик даражаси, дастасининг шакли ва кўриниши ҳамда бошқа белгилари билан ўзаро фарқ қилувчи қилич турлари мавжуд. Қиличларнинг бошқа узун тигли совуқ қурооллардан фарқи шуки, унинг оғирлик маркази дастасидан узоқлаштирилган бўлади. Бу эса чопувчи зарба берилганда қўшимча таъсир кўрсатади, яъни кўпроқ зарар етказди. Қиличларнинг умумий узунлиги 900 - 1100 мм, тигининг узунлиги 700 - 900 мм бўлади. Қиличларнинг қини уларнинг зарурий қисми бўлиб ҳисобланади. Қиличларнинг турлари жуда кўп, масалан, катана, о-дати (япон қиличи), сабля (рус қиличи), махайра

(қадимги грек қиличи) кабилар. 1-расмда шундай қилич турларидан бири (рус қиличи – сабля) тасвирланган.

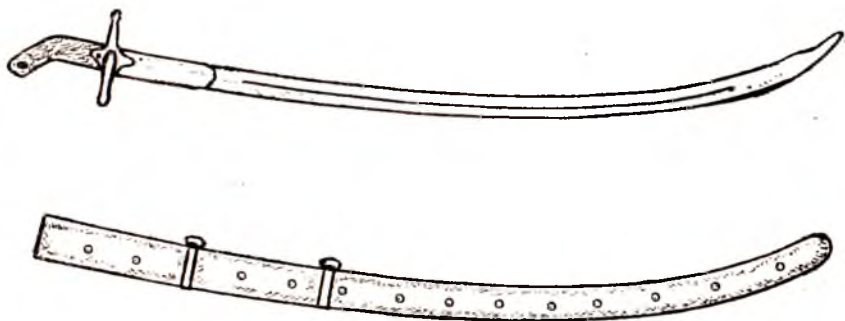

1-расм. Рус қиличи "Сабля" ва унинг қини

ШАШКА (кабардин-черкасс тилидаги "САШХО" — узун пичоқ сўзидан олинган) — кесувчи-чопувчи, тиғи биров эгри, бир томони ўткирланган ёки бир дамли қилич туридир. Унинг кавказ шашкаси (2-расм) ва рус шашкаси (3-расм) каби турлари мавжуд.

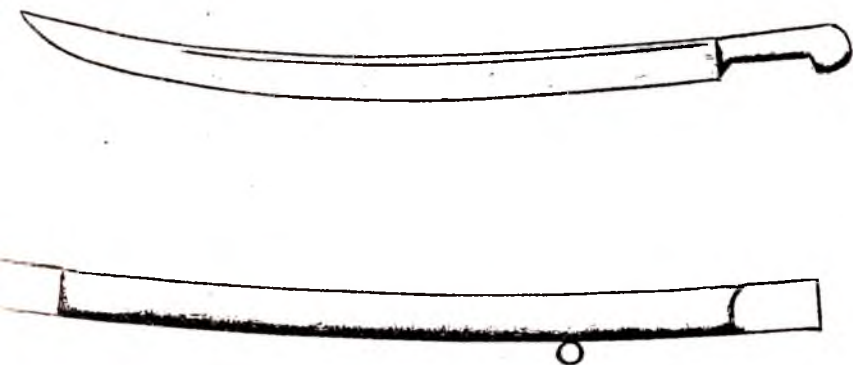

2-расм. Кавказ шашкаси ва унинг қини

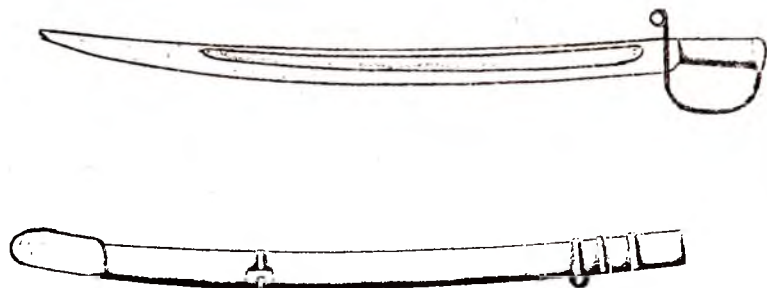

3-расм. Рус шашкаси ва унинг қини

Шашка дастасининг ҳимоя тўсиғи (гардаси) йўқ, баъзи бир турлари эса ёйсимон тўсиқда эга бўлади. Кавказча шашканинг тиғи озгина эгри (эгрилик ёйининг баландлиги 30 мм гача), дами қабариқ томонида ва тиғининг учи томони икки томонлама ўткирланган бўлади, шунингдек тиғнинг орқа қисми ҳам мавжуд бўлади. Тиғида ўйиқ ариқчалари (дол) ҳам бор. Рус шашкаси эса кавказ шашкасидан ҳимоя тўсиғи ва дастаси, қини билан фарқ қилиб, турли хил кўринишларга эга. Шашканинг умумий узунлиги 905 - 1010 мм, тиғининг узунлиги 770 - 870 мм бўлади.

ПАЛАШ (венгерча Pallos сўзидан олинган) – санчувчи-чошувчи совуқ қурол ҳисобланиб, тўғри тиғли, тиғининг бир томони ўткирланган, олд қисмининг икки томони ўткирланган бўлади. Тиғининг узунлиги 600 - 850 мм. Ҳарбий денгиз флотида тантанали маросим кийимлари (парад формалари)да тақийш учун сақлаб қолинган (4-расм).



4-расм. Палаш

ШПАГА (итальянча Spada сүзидан олинган) — санчувчи, санчувчи-чопувчи қурол. Ингичка, тўғри, бир томони ёки икки томони ўткирланган, баъзи ҳолларда эгилувчан тигли, ясси, уч бурчак, олти бурчакли кесим юзли, тигида ўйиқ ариқчалари (дол) ёки мустаҳкамлик қовургалари мавжуд. Шпаганинг, эсток, тоledo-саламанка, спада каби турлари бор. Шпаганинг умумий узунлиги 900 - 1050 мм, тигининг узунлиги 660 - 900 мм. Дастаси тўғри ёки эгри, айланма, салбсимон шакллардаги гардаси (ҳимоя тўсиғи) бор (5-расм). Шпагаларнинг спорт мусобақаларида ишлатиладиган, ўтмас, совуқ қурол ҳисобланмайдиган турлари ҳам бор. Бироқ баъзан бв қуроллар ўткирланиб жинойий мақсадларда қўлланилади.



5-расм. Шпага

РАПИРА — шпаганинг бир тури бўлиб, XVII асрнинг иккинчи ярмида Европада пайдо бўлган ва ундан қиличбозликни ўрганиш учун ҳамда дуэлларда фойдаланилган. Рапиралар оддий шпагадан сал калтароқ ва ҳимоя тўсиғи яримайлана шаклда, тиги эса қиррали бўлади. Шпага ҳамда рапиралардан учи тўмтоқ спорт шпагаси ва рапиралари вужудга келган. Улар совуқ қурол ҳисобланмайди. Аммо баъзан жинойий мақсадлар учун бу қуроллар ўзгартирилиб, учи ўткирланган ва санчувчи совуқ қуролга айлантирилган.

ШАМШИР ёки **ДУДАМА** (ИККИ ТИГЛИ) **ҚИЛИЧ** — энг қадимги қуроллардан ҳисобланади. Улар аввалига, тўғри тигли учи ўтмас бўлган, кейинчалик учи ўткирланиб санчувчи-кесувчи-чопувчи қуролга айлантирилган. Шамшир ёки дудамалар тигининг икки томони ўткирланган ёки икки дамли, кўндаланг кесим юзли ромбсимон ёки олти қиррали шаклда бўлиб, тиги дастасидан "крестовина" деб аталган гарда билан ажратилган. Умумий узунлиги 950 - 1500 мм, тигининг узунлиги эса 700 - 1200 мм. Шамширларнинг меч (рус

шамшири), клеймора (шотланд тоғликларининг миллий шамшири), эспадон (ўрта асрларда ҳарбий Европада кенг тарқалган, шамширлар орасидаги энг катта ва узун шамшир), цвайхандер (француз ва германлар шамшири) каби бир қанча турлари мавжуд. 6-расмда шамширларнинг турларидан баъзи намуналар берилган.

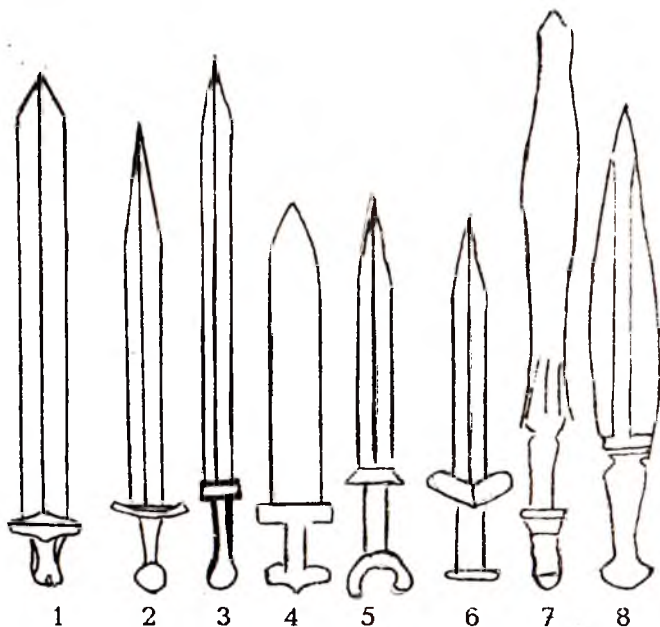

6-расм. Шамширларнинг турлари: 1 - бронза шамширларининг қадимий тури. 2 - Европа бронза шамширининг қадимги тури. 3, 4 - скифларнинг қиличи - "Акинак"лар. 5 - Рим қиличи - "Гладиус". 6 - Рим қиличи - "Спата". 7 - қадимги рус қиличи. 8 - Яқин Шарқ суворийларининг қиличи.

ЯТАГАН — (туркча "ётогон" сўзидан олинган) - санчувчи-кесувчи-чопувчи, тиғи бир томонлама ўткирланган ёки бир дамли, дами томонга қараб эгилган, дастаси суяк ёки темирдан ясалган, дастасининг охириги қисми эса дами томонга эгилган совуқ қурол. Умумий узунлиги 810 мм, тиғининг узунлиги 690 мм (7-расм).

Кўпроқ Туркияда шунингдек, Яқин Шарқ, Болқон ярим оролида ишлатилган. Эрон, Афғонистон, Покистон ва Ўрта Осиё халқла-

ри орасида ятаганнинг тиги орқага қайрилган ва учи томонга қараб кенгайиб кетган тури мавжуд.



7-расм. Ятаган

Ўртача тигли совуқ қуроллар. Ўртача тигли совуқ қуроллар ҳам бир қанча кўринишларга эга.

КАЛТА ҚИЛИЧ - оддий қиличнинг тиги калталаштирилган кўриниши бўлиб, тиги эгри, санчувчи-чопувчи совуқ қурол ҳисобланади. Дастаси қилич дастаси билан бир хил, тигининг узунлиги 450 - 550 мм (8-расм).



8-расм. Рус калта қиличи "Полусабля"

Калта қиличлар ҳарбий қўшинларда XVIII-XIX асрларда ишлатилган. XX асрда эса ҳарбий калта қиличлардан кўпроқ "кокатана", "ко-дати" (япон калта қиличлари), полусабля (рус калта қиличлари) ишлатилган. Кокатананинг умумий узунлиги 690 мм, тигининг узунлиги эса 520 мм, бир дамла.

ТЕСАК - тўғри ёки эгри тигли, бир ёхуд икки дамла (тигининг бир ёки иккала томони ҳам ўтқирланадиган), тигининг кенглиги 60 мм гача борадиган, узунлиги 350 - 670 мм бўлган совуқ қурол. (9-расм).



9-расм. Тесак

Дастаси таянч тўсиги (упор) ёки салбсимон гарда (крестовина) билан таъминланган, баъзи бир турларида ёйсимон гарда(дужка)лари бўлади. Тесаклар рус қўшинларида XVIII асрнинг яримларидан то XIX асрнинг охиригача ишлатилган. Лекин кўп давлатларнинг қўшинларида бу қуролдан биринчи жаҳон урушида ҳам фойдаланилган. Пиёда қўшинлар, артиллериячилар, сапёрлар, гвардия матрослари ишлатган. У ўзига хос тузилишга эга бўлган. Тесаклар қинга солиниб, елкага тақиб юрилган.

МИЛТИҚ НАЙЗА-ШПАГА (штик-шпага) - ўточар қурооларга маҳкамланганда милтиқ найза (штик), алоҳида ишлатилганда эса шпага-қилич вазифасини бажарувчи совуқ қурол. Унинг дастаси ҳам ўточар қуролга маҳкамлаш учун, ҳам қўлда ушлаб ишлатиш учун мўлжалланган. Французларнинг "Лебел" винтовкалари учун мўлжалланган 1886 йилги намунаси кенг тарқалган. Умумий узунлиги 638 мм, тўрт қиррали тигининг узунлиги 520 мм (10-расм).



10-расм. Милтиқ найза-шпага

МИЛТИҚ НАЙЗА-ТЕСАК (штик-тесак) - ўточар қуроолар (винтовка)га ўрнатилганда милтиқ найза, қўлда ишлатилганда эса тесак вазифасини бажарувчи бир дамли совуқ қурол. Бу қурол ту-

зилишига кўра оддий милтиқ найзалар кўринишида бўлади, милтиқ найзаларнинг тиги 525 мм узунликда ва кенг бўлиб, қўлда ушлаш учун дастаси бор(11-расм).



11-расм. Милтиқ найза-тесак.

Милтиқ найза-тесақларнинг 1898 йилги намунаси тигида араси бўлган. Бундай қуроолар Англия ва Японияда ишлатилган.

ХАНЖАР (КИНЖАЛ) - совуқ қуроолар туркумига кирувчи, қалта тигли ханжарларга ўхшаш, тигининг узунлиги 400 - 500 мм бўлган, тўғри ёки эгри тиги икки томонлама ўткирланадиган, яъни икки дамла қуроол. Шакли, узунлиги, ўткирлик даражасига қараб санчувчи, санчувчи-кесувчи, санчувчи-кесувчи-чоғувчи совуқ қуроол бўлиши мумкин. Грузин, арман, туркман ханжарлари, рус ҳарбий ханжари "БЕБУТ" каби турлари мавжуд. "БЕБУТ"нинг узунлиги 590 мм, тигининг узунлиги 435 мм бўлади. Қуйида мисол тариқасида грузин ханжари (12-расм) ва рус ҳарбий ханжари БЕБУТ нинг (13-расм) тасвири берилган.

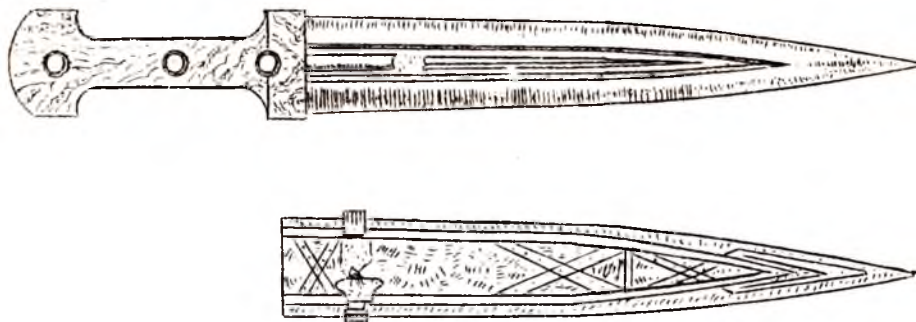

12-расм. Грузин ханжари ва унинг қили.



13-расм. Рус ҳарбий ханжари **Бобут**

Калта тигли совуқ қуроолар. Тигли совуқ қурооларнинг навбатдаги тури калта тигли совуқ қуроолар бўлиб, улар ҳам хилма-хил кўринишларга эга.

СТИЛЕТ - ўткир учли, ингичка, тўғри ёки бироз эгри тигли санчувчи совуқ қурол. Тигининг кўндаланг кесим юзи - айлана, овал, икки ёки кўп қиррали бўлиши мумкин. Мустақкамлик қовурғалари мавжуд. Умумий узунлиги 300 - 500 мм, тигининг узунлиги 100 - 200 мм (14-расм).

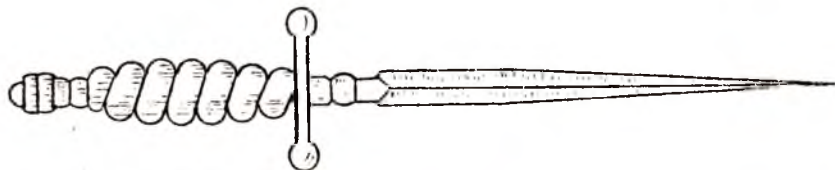

14-расм. **Стилет**

Баъзи давлатларда ҳарбий ва жанговар, шунингдек ов стилетлари ишлаб чиқарилади. Ов стилетлари бошқаларига қараганда узунроқ бўлади. Криминалистика амалиётида фақат қўлбола усулда тайёрланган стилетлар учрайди. Эгов, бурагич (отвертка) каби хўжалик асбобларидан стилет тайёрлаш жуда осон.

КОРТИК - XVI асрда жанговар қурол сифатида ишлатилган, кейинчалик фақат миллий кийимнинг бир қисми сифатида тақиб юриладиган бўлган, ҳозир асосан денгиз флотига, ҳарбий-ҳаво кучларида, шунингдек қўшинларнинг маросим кийимларида тақиб юрилади. Оддий кортикларнинг кўндаланг кесим юзаси ромбсимон ёки

олти қиррали шаклда, тиги тўғри ва ўтмас бўлиб дагани тигидан крестовина ажратиб туради (15-расм).

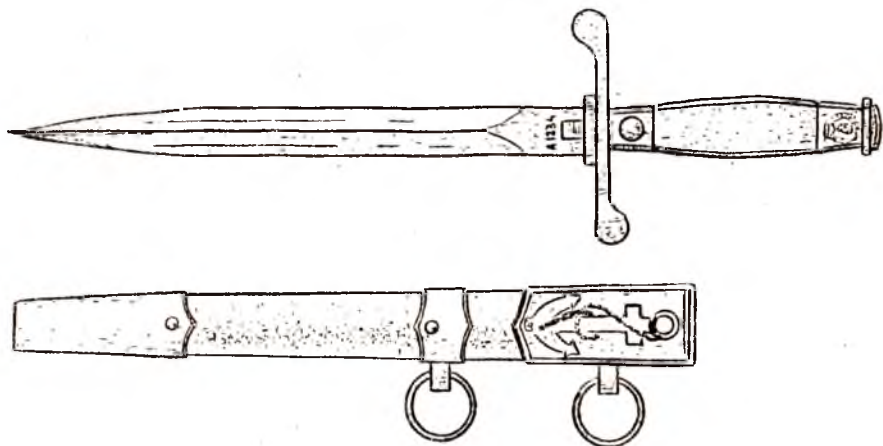

15-расм. Ҳарбий денгиз флоти кортиги ва унинг қини

Фуқаролар уруши даврида 7,62 мм калибмли Мосин конструкцияли винтовканинг тўрт қиррали милтик найзасидан ясси кўндаланг кесим юзали замонавий кортиклар тайёрланган. Кортиклар қўлбола усулда ҳам тайёрланади.

КАЛТА ТИФЛИ ХАНЖАР - тигининг ўткирлик даражасига кўра санчувчи ёки санчувчи-кесувчи, калта тигли совуқ қурол. Тиги тўғри ёки эгри бўлади. Масалан, Индонезиянинг "крис" деб аталувчи ханжари тўлқинсимон кўринишга эга, узунлиги 100 - 400 мм гача бўлиб, икки томонлама ўткирланади, яъни икки дамми (16-расм).

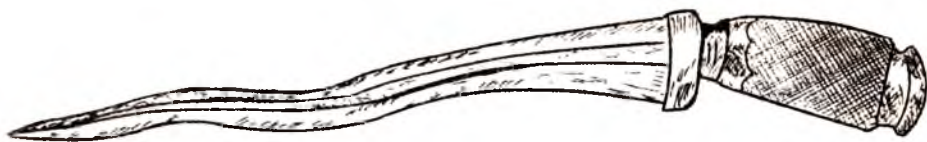

16-расм. Индонезиянинг "Крис" ханжари

Дамининг ўткирланиши кўпинча тигнинг ўртадаги ўқидан бошланади, лекин сал калтароқ бўлиши ҳам мумкин. Тигининг кўндаланг кесим юзаси тўрт, олти қиррали ёки эллипс шаклида бўлади. Дастаси тигнинг остки қисмига икки томондан сиқиб ёки дастанинг ичига киргизиб маҳкамланади. Чегаралагич (ограничитель) ёки ҳимоя тўсиғи ҳам бўлиши мумкин.

Ов ханжарлари каттароқ ўлчамда ва турли нақшлар билан безатилган бўлади. Ханжарлар ўзига хос шакл ва кўринишга, ўлчам ва тайёрланиш усулига эга бўлади. Ҳарбий ханжарлар турли ҳарбийлашган бўлинмалар, тапшилотлар, полиция (милиция) бўлинмалари учун алоҳида тайёрланади. Бундай қуроолар жуда кенг тарқалган бўлиб, ҳар бирининг ўзига хос ёзув ва белгилари бўлади (17-расм).

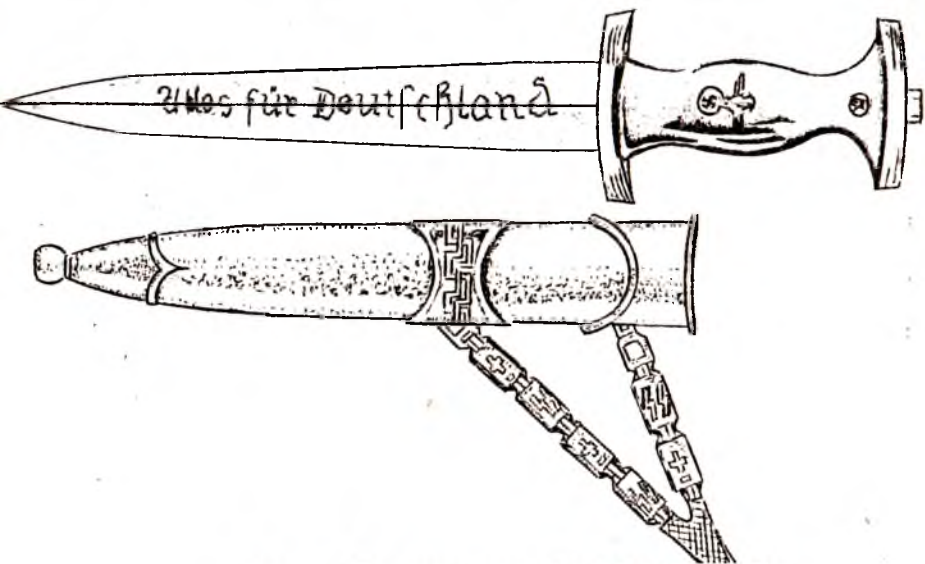

17-расм. Германиянинг SA, SS, NSKK, NPA туридаги калта тигли ханжари

Криминалистика амалиётида ромбсимон эговлардан тайёрланган ёки бошқа металл нарсалардан қилинган ханжарлар ҳам учраб туради. Уларда чегаралагич (ограничитель) бўлмаслиги мумкин ёки унинг вазифасини дастанинг эгри ҳамда туртиб чиқиб турувчи қисмлари бажаради.

МИЛТИҚ НАЙЗА - ўточар қурол (винтовкалар, карабинлар, автомат ёки тўшпонча-пулемётлар) милининг олдинги қисмига ўрнатилиб, қўл жангида ишлатиладиган санчувчи, санчувчи-кесувчи совуқ қурол. Милтиқ найзалар тузилишига кўра қиррали (18, 19-расмлар) ва ясси тигли (20-расм) милтиқ найзаларга бўлинади.



18-расм. Мосин тизимидаги винтовка (1891\1930 йил намунаси)нинг кўп қиррали ва ажраладиган милтиқ найзаси

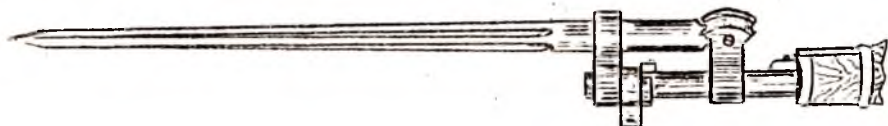

19-расм. Мосин тизимидаги карабин (1944 йил намунаси)нинг кўп қиррали ва ажралмайдиган милтиқ найзаси

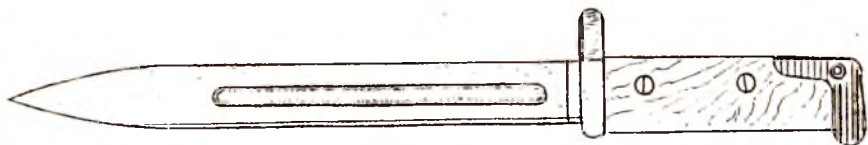

20-расм. SKC карабинининг ясси тигли милтиқ найзаси ва унинг қини

Қуролнинг қайси қисмига маҳкамланишига кўра бевосита қурол милага маҳкамланадиган милтиқ найзалар, бир вақтнинг ўзиде милага ва қурол ложасининг махсус юқори ҳалқасига маҳкамланадиган милтиқ найзалар ва ложа дастасига (цевъёсига) ўрнатиладиган милтиқ найзалар мавжуд.

Шунингдек милтиқ найзалар маҳкамланиш хусусиятига кўра ажраладиган (18, 20-расмлар) ва доимий, яъни ажралмайдиган милтиқ найзаларга бўлинади (19-расм).

Милтиқ найзалар тигининг узунлиги 200 мм дан 400 мм гача бўлади. Тиглари қиррали милтиқ найзаларнинг мустаҳкамлик қовурғаларида одатда 3 ёки 4 тадан ўйиқ ариқчалари бўлади, ясси тигли милтиқ найзалар бир ёки икки дамли, яъни икки томонлама ўткирланган бўлиб уларнинг ўйиқ ариқчалари кенг бўлади. Баъзи милтиқ найзаларнинг тиглари аррали ҳам бўлади. Шунингдек, криминалистика амалиётида ясси тигли, алоҳида ўткирланган милтиқ найзалар ҳам учрайди.

МИЛТИҚ НАЙЗА-ПИЧОҚ (штик-пичоқ) - XX асрда вужудга келган санчувчи-кесувчи совуқ қурол. Бу қурол асосан винтовка ва автоматларга ўрнатилиб ишлатилади (21-расм).

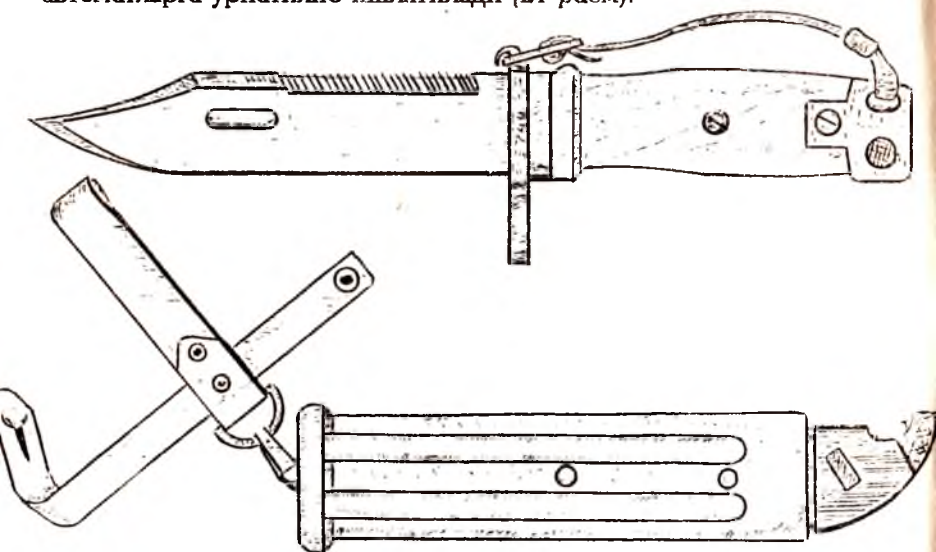

21-расм. АКМ автоматининг милтиқ найза-пичоғи ва унинг қини.

Собиқ СССРда АК автоматлари ҳамда СВД винтовкалари учун мўлжалланган милтиқ найза-пичоқлар кўплаб ишлатилган, бу қурол яна болға, сим қирқувчи темир қайчи, арра сифатида фойдаланиш учун ҳам мослаштирилган. Милтиқ найза-пичоқлар АҚШда М-16 винтовкалари учун ҳам чиқарилган.

Ҳар қандай ПИЧОҚ - икки асосий қисм: тиг ва дастадан иборат бўлади. Пичоқларнинг баъзи бирлари тигининг охирида чегаралагич (ограничитель)га эга бўлади. Барча кесувчи-санчувчи жанговар пичоқлар ва ов пичоқларининг кўплаб турлари совуқ қурооллар туркумига киради. Бирорта пичоқни совуқ қурол деб айтиш учун, аввал бу пичоқнинг совуқ қурооллар туркумига кириш-кирмаслигини аниқлаб олиш керак. Бу эса совуқ қурооллар экспертизаси амалиётида турли баҳсларга сабаб бўлиб келаётган масаладир. Шунинг учун пичоқларнинг гуруҳлари ва турларини тўлиқроқ ўрганиш лозим.

ҲАРБИЙ ПИЧОҚЛАР - стандарт санчувчи-кесувчи совуқ қурол ҳисобланади. Бундай пичоқларнинг аксариятида дастага маҳкамланган тиг ва чегаралагич бўлади. Криминалистика амалиётида кўпинча ҳарбий ҳаво кучлари (десант) пичоқлари ёки уларнинг қўлбола усуда тайёрланган нусхалари учрайди (22-расм).

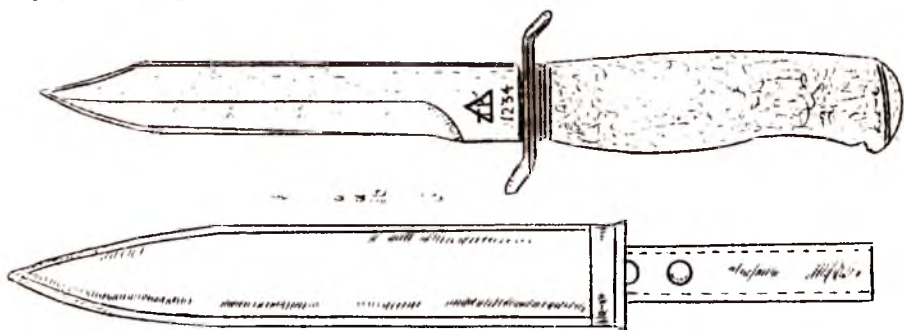

22-расм. Ҳарбий ҳаво кучлари (десант) пичоғи ва унинг қини

Бундан ташқари дастасининг ичидан пружина ёрдамида отилиб чиқиб, механик равишда маҳкамланиб қолувчи пичоқлар (масалан, Германиянинг парашютчи-десант қўшинлари учун мўлжалланган, узунлиги 248 мм бўлган механизмли пичоқ) ҳам кўп учрайди.

ОВ ПИЧОҚЛАРИ - ўзининг тузилиши, ўлчамлари, тигининг ва дастасининг шаклига кўра энг кўп кўринишга эга бўлган совуқ қуроллардир. Бундай пичоқлар турли ҳайвонларга шикаст етказиш учун, шунингдек ов билан боғлиқ ёрдамчи (тери шилиш, овқат тайёрлаш, гўшт кесиш ва ҳоказо) мақсадларга мўлжалланган (23-

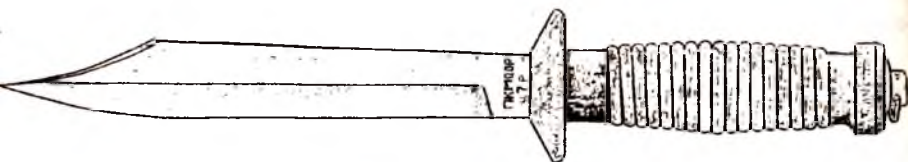

23-расм. Ҳайвонларга шикаст етказиш учун мўлжалланган ов пичоғи

Шунингдек, фақат ёрдамчи ёки махсус мақсадлар (гўшт чопиш ва шу каби) учун мўлжалланган ов пичоқлари ҳам мавжуд. Бундай ов пичоқлари шикаст етказиш учун мўлжалланмаган бўлади (24-расм).

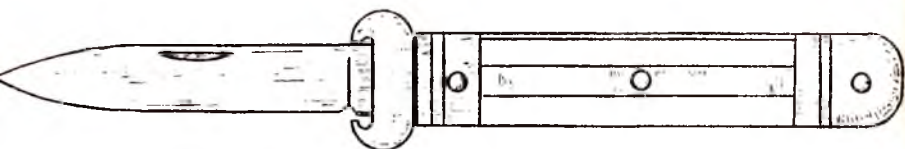

24-расм. Йиғилувчи ва экстракторли ов пичоғи

Совуқ қуроллар экспертизаси амалиётида шикаст етказиш учун мўлжалланган ов пичоқларини совуқ қурол деб ҳисоблаш, махсус ёки ёрдамчи мақсадлар учун мўлжалланган ов пичоқларини совуқ қурол деб ҳисобламаслик қабул қилинган. Тигининг дастага маҳкамланиш усулига кўра ов пичоқлари йиғилувчи ва йиғилмайдиган пичоқларга бўлинади. Тиғи очилгандан сўнг механик равишда маҳкамланиб қолувчи, яъни ушлагичи бўлган йиғилувчи пичоқлар совуқ қуролларга таалуқли деб ҳисобланади. Махсус ушлагичи бўлмаган, очилганда маҳкамланиб қолмайдиган пичоқлар фақат ёрдамчи мақсадларда ишлатилади ва совуқ қурол ҳисобланмайди. Агар, ушлагичи бўлган йиғилувчи пичоқнинг тиғи бирорта носозлик

туфайли, очилгандан сунг маҳкамланиб қолмаса, ҳатто ундан фойдаланиб тан жароҳати етказиш мумкин бўлса ҳам совуқ қурол ҳисобланмайди. Ов пичоқлари заводда саноат усулида, усталар томонидан ва қўлбола усулда тайёрланади. Ов пичоқлари тиглари ва дасталарининг турлича бўлиши, уларда тўсиқларнинг бор ёки йўқлигига қарамай, асосий шартта, яъни санчувчи-кесувчи, шикаст етказиш ёки ёрдамчи мақсадлар учун ишлатишга яроқли бўлиш шартига жавоб бериши керак.

САЙЁҲЛАР ПИЧОҚЛАРИ - ов пичоқларига яқин туради. Бундай пичоқлар асосан саёҳатга чиққан вақтларда хўжалик ишларини бажаришга мўлжалланган. Бундай пичоқларда жуда кўп ёрдамчи таркибий қисмлари бор. Уларда тигнинг махсус ушлагичлари йўқ, яъни очилганда механик равишда макамланмайди, Бундай пичоқлар санчувчи-кесувчи шикаст етказиш учун мўлжалланмаган. Шунинг учун бу пичоқлар совуқ қурол ҳисобланмайди (25-расм).

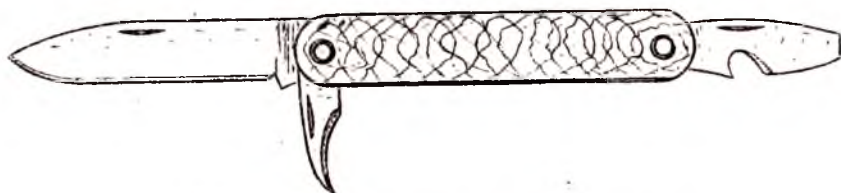

25-расм. Сайёҳларнинг буклама пичоғи

Саёҳлар пичоқларининг ҳимояланиш учун мўлжалланган, тиг дастасига доимий маҳкамланган, яъни йигилмайдиган ёки йигилувчан, очилганда тиги механик равишда маҳкамланиб қоладиган (яъни махсус ушлагичи бор) турлари ҳам учрайди. Бундай пичоқларнинг тиглари фин пичоғининг тигига, дасталари эса ов пичоқларининг дасталарига ўхшаса, улар совуқ қурол ҳисобланади (26-расм).

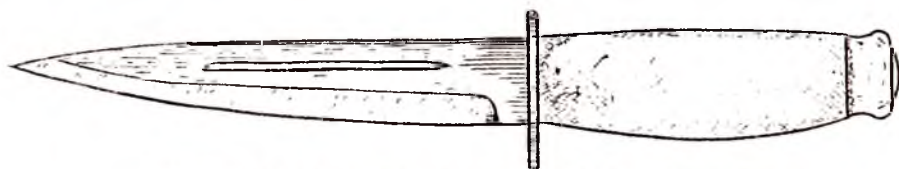

26-расм. Спорт сайёҳлиги учун мўлжалланган пичоқ

МИЛЛИЙ ПИЧОҚЛАР - жуда кўп тарқалган ва турларга эга бўлган қуролдир. Ҳар бир миллатнинг ўз миллий анъаналари, турмуш тарзи ва ишлаб чиқариш шароитларидан, турли душман ва ёввойи ҳайвонлардан ҳимояланиш заруриятидан келиб чиқиб, миллий пичоқларга ўзига хос талаблар қўйилган. Бу пичоқлар фақат совуқ қурол вазифасини бажарган ёки ёрдамчи мақсадларда ишлатилишга мўлжалланган.

Миллий пичоқларнинг ўзбек, тожик, афгон, арман, грузин, хитой, япон, турк, испан ва ҳоказо каби кўплаб турлари мавжуд. Совуқ қурол ҳисобланадиган миллий пичоқларни тулароқ ўрганиб чиқиш зарур.

ФИН ПИЧОҒИ - совуқ қурол вазифасини ҳам хўжалик пичоғи вазифасини ҳам бажарувчи қурол сифатида Скандинавия ярим ороли (Финляндия, Швеция, Норвегия) халқлари орасида кўп тарқалган. Бошқа жойларда хўжалик-турмуш мақсадларида қўлланилмайди, асосан жиноий мақсадлардагина ишлатилади. Фин пичоқлари совуқ қурол ҳисобланади, чунки уларнинг тузилиши (дастаси олд томонининг торайиши ва ҳоказо) махсус машқлар натижасида санчувчи-кесувчи зарба етказиш имконини беради, қаттиқ зарба берилса пичоқ дастасигача кириб кетиши мумкин (27 - расм).

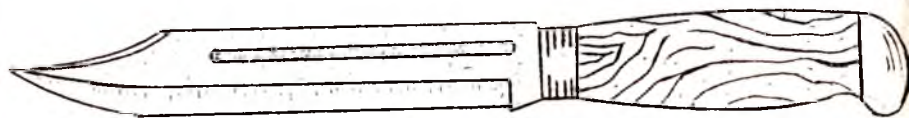

27-расм. Фин пичоғининг бир тури

ЎРТА ОСИЁ ХАЛҚЛАРИНИНГ МИЛЛИЙ ПИЧОҚЛАРИНИ совуқ қурол деб ҳисоблаш керакми ёки йўқми деган саволга 1970 йилнинг ўрталаригача жавоб топилмаган. Лекин Ўрта Осиё криминалисларининг тадқиқотлари миллий пичоқларнинг барчаси ҳам совуқ қурол эмаслигини кўрсатди. И.М.Каплунов ўзбек миллий пичоқлари фақат хўжалик мақсадларидагина тайёрланишини (масалан, норин-пичоқ, қассоб-пичоқ, бола-пичоқ ва ҳ.к.) ва совуқ қурол ҳисобланмаслигини ниҳоятда ишонарли қилиб асослаб берди. Ҳозирги вақтда бундай пичоқлар Қўқон, Шаҳрихон ва Чуст шаҳар-

ларида турли корхоналар ёки моҳир усталар томонидан тайёрланади (28-расм).

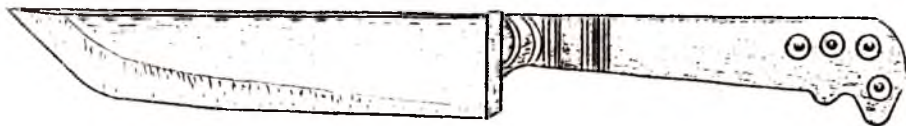

28-расм. Ўзбек миллий пичоғининг бир тури

Ёғоч қисмли тигли совуқ қуроллар ҳақида сўз юритишдан олдин улар энг қадимги қуроллардан эканлиги ва турли ишларда фойдаланишга қулай бўлганлиги ўлчамлари кичикроқ қуроллар (жумладан ўточар қуроллар) вужудга келиши билан ёғоч қисмли тигли совуқ қуроллар деярли кераксиз бўлиб қолганлиги ҳамда ишлатилмай қўйилганлигини айтиб ўтиш керак.

Ёғоч қисмли тигли совуқ қуролларнинг бир неча турлари мавжуд (29-расм).

1. Санчувчи совуқ қуроллар: найзалар суворийлар найзаси (пиклар), сешохалар (рогатина), жанговар паншахалар (боевые вилы), протозаналар, эспонтонлар.

2. Санчувчи ва кесувчи совуқ қуроллар: алебардалар (кесувчи тигли найзалар), бердишлар, секиралар, совналар (ойболгалар ёки болтасимон найзаларнинг бир тури).

3. Чопувчи совуқ қуроллар: жанговар болта ва болтачалар.

Жиноий ишларда ёғоч қисмли тигли совуқ қуроллар деярли учрамайди.

Тигсиз совуқ қуроллар. Жиноий ишларда тигли совуқ қуролларга қараганда тигсиз (урувчи) совуқ қуроллар камроқ учрайди. Лекин бундай қуроллар безорилик ёки босқинчиликка мойил одамлар орасида жуда кенг тарқалган. Тигсиз совуқ қуролларнинг шикастловчи таъсири қуйидагича бўлади: одам ўзининг мускул кучларини ишга солиб, қуролнинг қаттиқ (кўпинча огир ва тўмтоқ) ва мустаҳкам томони билан шикаст етказиладиган объектга жароҳат етказилади. Бунда ушбу объектнинг юмшоқ қисмлари мажақланиб кетиши мумкин (масалан одам танасининг юмшоқ қисмлари янчи-

либ кетиши, суюк ва бўгинлар мажақланиши мумкин). Агар тигсиз совуқ қурол билан одамнинг бошига зарар етказилса, бу ўлимга олиб келиши мумкин.

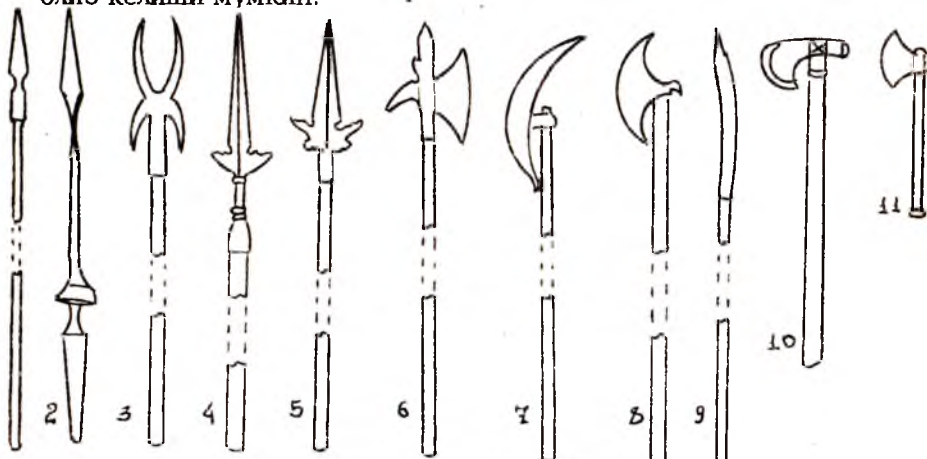

29-расм. Ёғоч қисмли қилли совуқ қуролларнинг турлари:
 1) найза; 2) суворийлар найзаси; 3) сешохалар; 4) эспонгон;
 5) протозан; 6) бердиш; 7) алебарда; 8) секира; 9) совна;
 10) жанговар болга; 11) жанговар болтача.

Тигсиз совуқ қуролларнинг ишлаб чиқариш мақсадларида ёки хўжалик-турмушда фойдаланишга мўлжалланганлиги уларнинг асосий белгиси ҳисобланади.

Оддий болга, болта, босқон, келисоп, ёғоч бўлаги, спорт гантеллари ва ҳоказо нарсалар билан ҳам одамни ўлдирувчи жароҳат етказиш мумкин, лекин бу нарсаларнинг ҳаммаси маълум мақсадга мўлжалланган ва совуқ қурол ҳисобланмайди.

Тузилиши, ўлчамлари ва қўлланишига кўра урувчи-мажақловчи тигсиз совуқ қуролларни *уч турга* бўлиш мумкин.

1. Оғирлаштирилган (ёки оғирлаштирилмаган) тугаш қисми ва тўғри қаттиқ асос (стержень)ли совуқ қуроллар. Бундай қуроллардан зарба берилганда тугаш қисмининг қуролни силтагандаги оғирлиги ва силташ радиусидан фойдаланилади (гурзилар, чуқморлар, сўйиллар, дубинка-таёқлар).

2. Ихтиёрий узунлик, қаттиқ асос (стержень) ёки қўлга махсус маҳкамланадиган ҳалқага эга бўлган турли узунликдаги махсус ос-

гич (подвес)ли - занжир, арқон, қайиш ва ҳоказолар ёрдамида дастага бириктирилган урувчи юқдан иборат совуқ қуроолар. Бу қуроолардан зарба берилганда нафақат юкнинг оғирлиги ва силтаниш радиуси, балки қурол силтанганда юк олувчи инерциядан ҳам фойдаланилади (кистенлар, жанговар қамчилар, калта қамчилар, нунчаку ва ҳоказолар).

3. Қўл кафтига ўрнатиладиган ва қўл зарбасини кучайтирадиган совуқ қуроолар (наладонниклар, кастетлар ва уриш учун мўлжалланган узуклар).

Қаттиқ асосли ва урувчи қисми совуқ қуроолар. Бундай қурооларнинг ўзига хос хусусиятларидан бири шундан иборатки, улар қадим замонлардан маълум бўлган.

СЎЙИЛ (ПАЛИЦА) - палеолит давридан маълум бўлган, уриш ва рақибга улоқтириш учун мўлжалланган содда тузилишдаги совуқ қурол. Мустақкам ёғочдан тайёрланган бўлиб, урувчи қисми йўғонроқ, баъзида темир билан қопланган ёки темир тишлари мавжуд бўлади. Урувчи-мажақловчи хусусиятга эга. Оғирлиги 12 кг. гача боради (30.1-расм).

ЧЎҚМОР (ДУБИНА) - бошдан-оёқ бир хил қалинликдаги тўғри ёки сал эгилган, урувчи қисми оғирлаштирилган (ёки оғирлаштирилмаган) таёқсимон совуқ қурол. Қадимги чўқморлар қаттиқ ёғочдан тайёрланган ва урувчи қисмига тош маҳкамланган. XX асрда полиция (милиция) ва аҳоли қуроли сифатида кўп давлатларда кенг тарқалган. Бу қуроолар резина каби юмшоқ эгилувчан материалдан тайёрланган, эгилувчан ва енгил бўлади. Жиноятларда кам бўлсада қўлбола усудда тайёрланган чўқморлар учраб туради (30.8-расм).

ГУРЗИ (БУЛАВА) - ёғоч ёки темир дастали ва юмалоқ (зўдир) шаклдаги урувчи қисмига эга совуқ қурол. XIII - XIV асрларда кўп давлатларда кенг тарқалган, кейинчалик фақат ҳарбий бошлиқларнинг ҳукмдорлигини англатувчи белги сифатида ишлатилган. Гурзининг узунлиги 500 - 800 мм гача бўлади (30.3,4-расм). Жиноятчилар орасида қўлбола усудда тайёрланган гурзилар (масалан, спорт гантелидан қайта ясалган ёки станокда тайёрланганлари) учраб туради.

КИЧИК ГУРЗИ (БИТОК) - гурзининг кичиклаштирилган нусхаси. Ўлчами кичик бўлгани учун жиноятчилар орасида кенг тарқалган. Урувчи қисми юмалоқ (зўдирсимон) шаклда, дастаси тўғри ва

қаттиқ. Дастасида махсус халқа бўлиши мумкин, узунлиги 200 - 300 мм (30.7-расм).

ТИШЛИ ГУРЗИ (ПЕРНАЧ) - Қадимги Рус совуқ қуроли. Гурзининг бир тури бўлиб, учининг урувчи қисмида темир тишлари борлиги билан фарқ қилади. Жанговар қурол сифатида ҳам, бошлиқларнинг ҳукмдорлиги белгиси сифатида ҳам ишлатилган. Масалан: Россиядаги казак атаманлари тишли гурзидан граждандар урушигача фойдаланишган (30.5-расм).

ОЛТИ ТИШЛИ ГУРЗИ (ШЕСТОПЕР) - тишли гурзининг бир кўриниши бўлиб, урувчи қисмидаги тишлари 6 дона ва ўзаро симметрик жойлашган бўлади. Тишли гурзилар криминалистика амалиётида деярли учрамайди (30.6-расм).

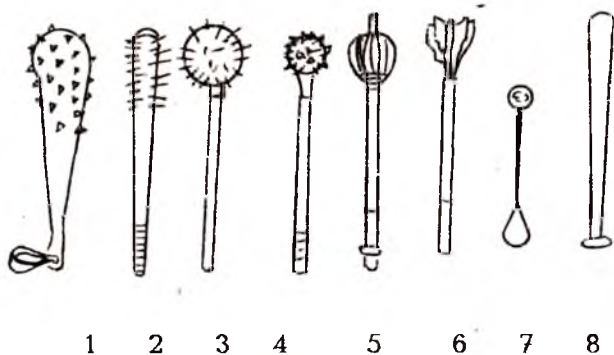

30-расм. Қаттиқ асосли ва урувчи қисми совуқ қуролларнинг турлари

Қаттиқ ёки юмшоқ асосли ва махсус осмали тигсиз совуқ қуроллар. Мазкур қуролларнинг қуйидаги турлари мавжуд.

КИСТЕН - Қадимги Русда ва Шарқ мамлакатларида ишлатилган совуқ қурол. Калта даста (ёғочдан ясалган қаттиқ асос), махсус остич (подвес)ли ва урувчи қисм (юк)дан иборат. Дастасида қўл кафтига маҳкамланадиган махсус халқаси бўлган. Қуролнинг номи ана шу халқадан (петля для кисти руки - кистень деган русча иборадан) келиб чиққан. Урувчи қисми тош, махсус темирдан эритиб қуйилган зўдир ва ҳоказо бўлиши мумкин (31-расм).

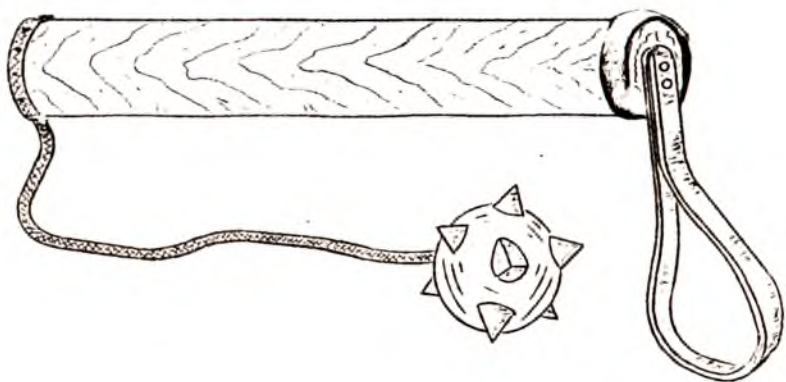

31-расм. Кистен

Баъзи бир мамлакатларда полиция (милиция) кистенлари ишлаб чиқарилган (32-расм).

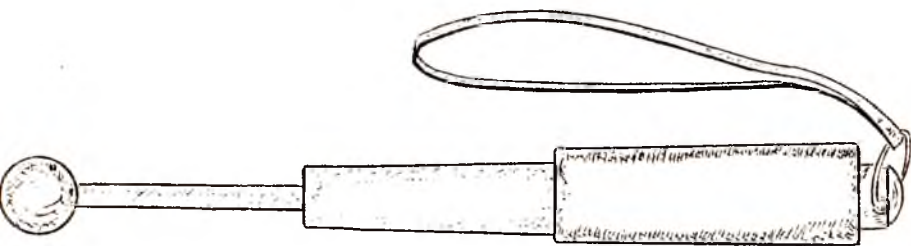

32-расм. Полиция (милиция) кистени

Жиноятчилар орасида қўлбола усудда тайёрланганлари ҳам учрайди, уларда кўпинча дастаси бўлмайди, махсус остичга қўлга махкамланадиган махсус халқа уланиб кетади.

ЖАНГОВАР ҚАМЧИ (БОЕВОЙ БИЧ) - оддий қамчига ўхшаш Қадимги Рус совуқ қуроли. Даста ёки махсус халқа ва учида бир нечта кичик ўлчамли урувчи қисмга эга. Қўлбола усудда тайёрланганлари жиноятчилар орасида ҳам учраб туради. Узунлиги бир метр атрофида бўлади (33-расм).

КАЛТА ЖАНГОВАР ҚАМЧИ (БОЕВАЯ ПЛЕТЬ) - жанговар қамчига ўхшаш, лекин узунлиги калтароқ қурол (34-расм).



33-расм. Жанговар қамчи

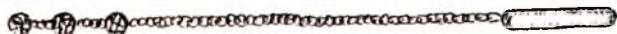

34-расм. Калта жанговар қамчи

НУНЧАКУ - Япония, Хитой ва Жануби-Шарқий Осиё мамлакатларининг совуқ қуроли. Махсус остич ёрдамида ўзаро бирлаштирилган иккита урувчи мослама (гаёқ)дан иборат. Урувчи қисмлари тўғри шаклда бўлиб, узунлиги ўртача 250 - 350 мм. Махсус остичининг узунлиги Хитой қуролиларида 200 - 300 мм, Япон қуролларида одам (қурол эгаси) кафтининг кенглигича бўлади.

Нунчакудан тўлиқ фойдаланиш учун узоқ ва махсус машқлар натижасида эришиладиган билимлар керак бўлади. Нунчаку билан ҳимояланиш мумкин, шунингдек, зарба бериш, ҳатто бўғувчи, бўгинларни ишдан чиқарувчи шикастлар етказиш мумкин. Шунинг учун баъзи криминалистлар уни кўп мақсадли қурол сифатида таърифлаганлар. Нунчаку кейинги вақтларда жуда кўп тарқалган совуқ қурол ҳисобланади. Нунчакунинг турлари жуда кўп (35-расм).

Қўл кафтига жойлаштириладиган тигсиз совуқ қуроллар. Бундай қуроллар кастет, налодонник, урувчи узук каби қуролларни ўз ичига олади.

КАСТЕТ - кафтта жойлаштириладиган тигсиз совуқ қуролларнинг энг кўп тарқалган тури бўлиб, металл, пластмасса, кўп қатламли фанер ва ҳоказо материаллардан тайёрланган япалоқ нарса. Кастетлар асосан бармоқлар учун мўлжалланган тешикли урувчи қисм (остов), кафтта тиралувчи таянч (упор) ҳамда урувчи қисм ва

таянчни бирлаштирувчи тиргак (стойка) дан иборат бўлади. Оғирлигининг ҳеч қандай аҳамияти йўқ. Кўп мамлакатларда турли саноат корхоналари ва фирмалари томонидан, металдан ясалган, урувчи қисмида тишлари бор, бармоқлар учун тешиклари бор ёки йўқ кастетлар ишлаб чиқарилган (36-расм).

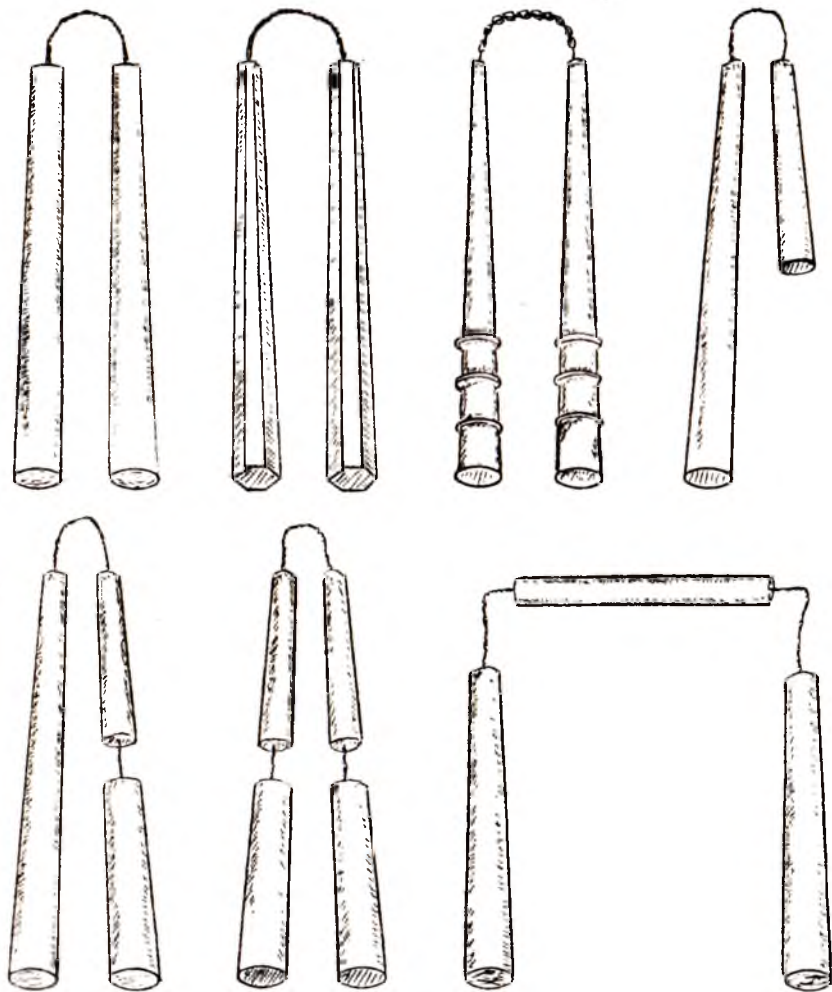

35-расм. Нунчакуларнинг турлари

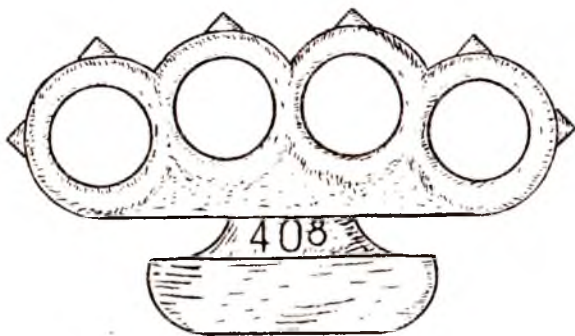

36-расм. Кастет

Криминалистика амалиётида қўлбола усудда, содда тузилишли, ҳамда осон топиладиган материалдан тайёрланган кастетлар жуда кўп учрайди.

НАЛАДОННИК - айлана, овал ёки бошқача шакли, қўргошпин ёки турли эритмалардан тайёрланган, четки халқаларига ўтказилган тасма орқали қўл кафтининг тепасига маҳкамланадиган ясси совуқ қурол (37-расм). Оғирлиги 100 граммдан кўпроқ бўлиб, фақат қўлбола усудда тайёрланади ва жиноий ишларда кам учрайди.

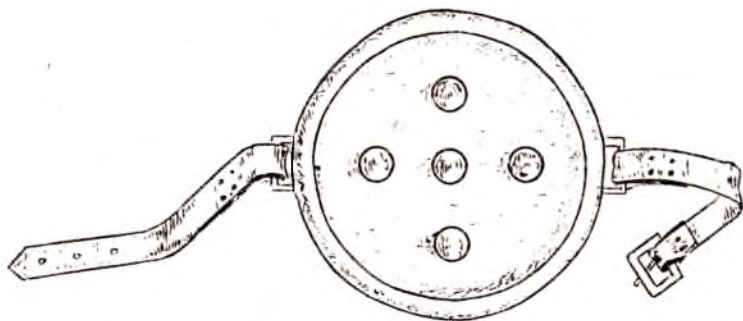

37-расм. Наладонник

УРУВЧИ УЗУК - бармоққа тақиш учун мўлжалланган бўлиб оғирроқ урувчи қисмдан иборат, кичик ўлчамли совуқ қурол. XX асрнинг бошларида "ҳимояланиш узуги" номи билан Франциянинг

"Сент-Этьен" фирмасида ишлаб чиқарилган (38-расм). Жиноят ишларида ва криминалистика амалиётида жуда кам учрайди.



38-расм. Урувчи узук

МУРАККАБЛАШТИРИЛГАН СОВУҚ ҚУРОЛЛАР

Мураккаблаштирилган совуқ қуроллар бир қатор мамлакатлар саноатида ишлаб чиқарилади. Бундай қуроллар турли стандарт кўринишда тигли ва тигсиз совуқ қуроллар бирлашмасидан иборат бўлади. Масалан, кастет-пичоқ, кастет-кинжал, кастет-стиллет (39-расм) кабилар.

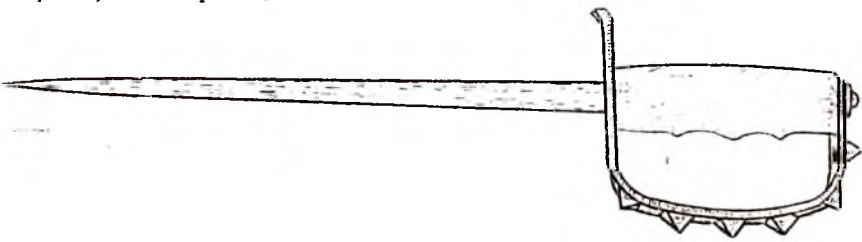

39-расм. Кастет-стиллет

Бу қуроллар асосан аҳоли фойдаланадиган қуроллар бўлиб ҳисобланади. Аммо АҚШда ҳарбий мураккаб қурол кастет-стиллет ишлаб чиқарилган. Ҳозирги вақтда Ҳамдўстлик давлатлари ва бизнинг республикамизда бундай қурол жуда кам (асосан қўлбола усулда тайёрлангалари) учрайди.

Мураккаблаштирилган совуқ қуроллар туркумига мустақил-оралиқ қуроллар гуруҳи - мураккаблаштирилган совуқ ва ўточар қуроллар ҳам киради. Бундай қуроллар икки ёки уч хил қуролнинг бирлашмасидан иборат бўлади. Масалан, найза-тўппонча, кинжал-кастет-револьвер, кастет-револьвер ва бошқалар. Криминалистика амалиётида бундай қуроллар жуда кам учрайди.

Ниқобланган совуқ қуроолар бошқа қурооларга ўхшаш бўлмаганлиги билан ажралиб туради. Ниқоблаш кўпинча хўжалиқда ишлатиладиган қуроолар шаклини бериш орқали амалга оширилади. Бунда қуроолни тақиб олиб юриш қулай бўлиши ҳам кўзда тутилади. XIX асрнинг бошларида Франция, Германия ва Англияда ниқобланган ҳасса, соябон, шпага ва стилетлар кенг тарқалган эди.

Криминалистика амалиётида бундай қуроолар жуда кам учрайди, учраганлари ҳам қўлбола усулда тайёрланган бўлади. Амалиётда калта тигли пичоқлар, стилетлар, кинжалларни авторучка, трубкага ўхшатиб ниқоблаш ҳолатлари учраб туради (40-расм).

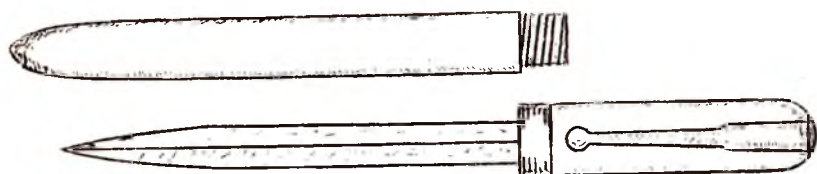

40-расм. Ханжар-авторучка

Шундай қилиб, юқорида, совуқ қуроолар қай тариқа гуруҳларга ажралишини кўриб ўтдик. Бу, шубҳасиз, совуқ қуроолар экспертизасини ўтказишда, уларни криминалистик баҳолашда қўл келади.

СОВУҚ ҚУРОЛЛАР ЭКСПЕРТИЗАЛАРИНИНГ КРИМИНАЛИСТИК УСЛУБИЁТИ

БУЮМНИНГ СОВУҚ ҚУРОЛЛАР ТУРКУМИГА ТААЛУҚЛИЛИГИНИ АНИҚЛАШ

Совуқ қуроолар экспертизалари ўзига хос хусусиятларига эга. Масалан, бирорга нарсани совуқ қурооларга тегишли деб айтиш учун аввало бу нарсанинг совуқ қуроолларнинг бирорга тури, кўриниши, намунасига тегишлилигини аниқлаб олинади, яъни, нарса-

нинг хусусиятлари тўлиқ ўрганилади. Сўнгра совуқ қуролиги олдиндан аниқ бўлган бошқа анжомлар билан ёки совуқ қурол деб ҳисобланмаган, ammo совуқ қуролнинг барча белги ва хоссаларига эга бўлган нарсалар билан тақдослаб кўрилади. Ана шундан кейингина яқуний хулоса чиқариш мумкин бўлади. Яқуний хулоса эса қуйидагича тузилишда бўлади: - *тадқиқотга тақдим этилган нарса ўзининг аниқ белги ва хоссаларига кўра у ёки бу совуқ қуролнинг қандайдир тури билан ўхшаш, яъни аниқ белги ва хоссалар ўша нарсада ҳам, совуқ қурол турида ҳам мавжуд, бу белгилар бир хил. Агар тадқиқ этилаётган нарса совуқ қуролларга хос белги ва хоссаларга эга бўлмаса, у ҳолда ана шу фарқлар ҳақида хулосада ёзилади ва ушбу нарса совуқ қурол эмас* деб хулоса чиқарилади.

Бошқача қилиб айтганда, совуқ қуроллар экспертизаси ўтказилганда эксперт-криминалистик тадқиқотларнинг барча босқичлари босиб ўтилади. Бунда алоҳида тадқиқотлар, тақдослаш тадқиқотлари, олинган натижаларни баҳолаш ҳамда яқуний хулоса чиқариш назарда тутилади.

Албатта эксперт керакли билим, тажриба ҳамда яхши хотирага эга бўлса, у тақдим этилган ва ўрганилаётган нарсани кўздан кечириш давридаёқ бу нарсанинг барча хусусиятларини, қайси гуруҳга тегишли эканини фикран аниқлаб бўлади, ўрганилаётган буюмни ўзига маълум совуқ қуроллар, хўжалик-турмушда ишлатиладиган, sanoatда ишлаб чиқарилган махсулотларнинг турлари билан тақдослайди. Натижада экспертда маълум тахминий хулоса ёки тусмол пайдо бўлади. Экспертнинг кейинги ўтказадиган тадқиқот ва тажрибалари, ўша хулосанинг ёки тусмолнинг тўғри ёки нотўғрилигини аниқлаш ва текширишдан иборат бўлади.

Криминалистрлар Ю. П. Годованский ва Х. Н. Тахо-Годилар экспериментал тажрибаларни криминалистик экспертизаларнинг мустақил босқичи ҳисоблайдилар. Экспериментал тажрибанинг асосий вазифаси нарсанинг мустаҳкамлигини, уриш вақтида алоҳида қисмлари (масалан, тиғи ва дастаси) нинг мустаҳкамлигини текширишдан иборат. Баъзи ҳолларда бундай тадқиқотлар жуда зарур бўлса-да, уларни экспертизанинг бир босқичи деб ҳисоблаш нотўғри. Чунки, биринчидан, баъзан экспериментал тажриба ўтказиш умуман керак бўлмайди (масалан, текширилаётган объект скальпел бўлса). Иккинчидан, эксперт совуқ қуроллар экспертизасини ўтказиш даврида объектнинг уриш вақтида ушлаш қулайлиги,

муствақамлиги ва шикастлаш имконияти каби хусусиятлари ва белгиларини ҳам аниқлайди. Хуллас, экспериментал тажрибалар бирор нарсанинг совуқ қурол эканлиги ёки эмаслигини аниқлаб бера олмайди.

Хулоса қилиб айтганда, совуқ қуроллар экспертизаларини ўтказишда экспериментал тажрибани экспертизанинг бир босқичи деб эмас, балки ўтказилаётган экспертизанинг бир усули деб ҳисоблаш керак.

АЛОҲИДА ТАДҚИҚОТЛАР БОСҚИЧИ

Эксперт экспертиза учун материалларни олгандан сўнг, тергов органларини қизиқтирувчи саволларни аниқлаб олади. Экспертиза тайинлаш ҳақидаги қарорда саволлар турлича қўйилиши мумкин, ammo уларнинг асл маъмуни асосан қуйидагича бўлади:

1) тадқиқотга тақдим этилган буюм (объект) совуқ қуроллар туркумига тааллуқдими?;

2) Бу буюм совуқ қуролларнинг қандай турига мансуб?;

Эксперт биринчи гада далилий ашёларнинг ҳақиқийлигига ишонч ҳосил қилиши керак. Берилган объектларнинг ҳақиқийлигига салгина шубҳа туғилса, экспертиза тайинлаган шахсдан қўшимча маълумотлар талаб қилиниши керак. Ўзбекистон Республикаси Жиноят-процессуал кодексининг 68-моддасига биноан эксперт ўзи ўтказаетган экспертиза предметига тегишли жиноий иш материаллари билан танишиш ҳуқуқига эга. Бундай материалларга далилий ашёни кўздан кечириш баённомаси, далилий ашё сифатида қўшиб қўйиш ҳақидаги қарор, баъзи ҳолларда эса воқеа жойини кўздан кечириш баённомаси киради. Уларда буюмларнинг тўлиқ аломатлари акс этиши керак. Жиноят иши материалидаги айбланувчининг бирор буюмдан жиноий мақсадда фойдаланганлигини ифодаловчи ҳаракатлари тўғрисидаги маълумотлар экспертиза объекти ҳисобланмайди. Бинобарин, бу маълумотлар экспертни қизиқтирмаслиги, эксперт хулосасида кўрсатилмаслиги керак. Экспертиза объектларининг ҳақиқийлиги тўғрисидаги шубҳани бартараф этиш жуда катта аҳамиятга эга. Чунки эксперт хулосасида муайян шахснинг ҳаракатларини юридик томондан баҳолашга иккинчи даражали бўлсада таъсир кўрсатувчи далилий ашёларнинг хусусиятлари аниқланади. Далилий ашёларнинг ҳақиқийлигига шубҳа бўлмаган

ҳолда буюм кўздан кечирилади. Кўздан кечиришдан мақсад, айнан шу буюмнинг бошқа шундай буюмлар билан бир хилигини аниқловчи аломатларини топишдан иборат. Кўздан кечиришда буюмнинг ўзига ўхшаш буюмлардан фарқловчи аломатларига ҳам эътибор берилади. Бундай аломатлар жумласига: ўлчамлар, ранг, ёзувлар кўринишидаги алоҳида хусусиятлар, бирорта қисмнинг нуқсонлари кабилар киради. Эксперт аниқлаган алоҳида хусусиятлар нафақат хулоса матнида, балки экспертиза хулосасига илова қилинадиган суратли жадвалларда ёки фотосуратлар орқали қайд қилинган бўлиши керак.

Кўздан кечиришнинг кейинги мақсади - текшириш объектини совуқ қурол сифатида ўрганишдир. Ушбу жараёнда объект тузилишидаги совуқ қуролларнинг муайян бир гуруҳига, аниқ чегараланган ёки тор гуруҳига мансуб хусусиятларни аниқланади. Бунинг учун эксперт турли гуруҳларга тегишли бўлган совуқ қуролларнинг хусусиятларини билиши зарур. Акс ҳолда, эксперт текширилаётган объектнинг тузилишидаги хусусиятларни шу гуруҳга тегишли умумлаштирилган намуналарнинг хусусиятлари билан солиштириш ёки таққослаш имкониятидан маҳрум бўлади.

Совуқ қуролларни кўздан кечиришда криминалистикада қабул қилинган оддий услублар қўлланилади: кўздан кечириш, кузатиш, ўлчаш, таърифлаб ёзиш. Совуқ қуролларга тегишли бўлган ёки тегишли бўлиши мумкин бўлган объект жиноят ишида қандай аҳамиятга эга эканлигига қараб, кўздан кечиришнинг мақсади турлича бўлиши мумкин. Агар тақдим этилган буюм қотилик ёки тан жароҳатлари етказиш қуроли бўлган бўлса, унинг сиртида қон излари, одам териси, соч толалари ва кийим матоси микрозарраларининг ўтириб қолиши мумкин. Совуқ қуролдан бузиш қуроли сифатида фойдаланилган бўлса, унда ёғоч толалари, бўёқ микрозарралари ўтириб қолиши мумкин ва ҳоказо. Бундан ташқари, совуқ қуролнинг симлиқ сиртларида қуролдан фойдаланган шахснинг бармоқ ва кафти излари қолиши мумкин. Совуқ қуролларнинг турли қисмларида жиноятчининг қўлидан қуролини тортиб олиш учун ҳаракат қилган жабрланувчининг бармоқ ва кафт излари қолиб кетган ҳоллари ҳам бўлган.

Совуқ қуроллар шакли, ўлчамлари, тузилиши, индивидуал аломатларини аниқлаш учун кўздан кечирилади. Бунда қуролнинг унинг айнан совуқ қурол сифатида ифодаловчи гуруҳий аломатларига,

ўхшаш буюмлар орасидан ажратиб олиш имконини берувчи индивидуал аломатларига эътибор бериш керак.

Тадқиқотларда ўрганилаётган буюмни катталаштириб фотосуратга олиш керак. Айниқса ундаги алоҳида аломатлар русум (мезка) белгилари, серия ва номерлари, ёрлиқлар, тирналишлар, турли ёзувлар ва ҳоказолар катталаштириб суратга олинishi керак. Фотосуратга олишнинг ҳолатлари ва шароитлари эксперт хулосасида қайд қилинади, тайёрланган фотосуратлар эса фотожадвалга елимланади, уларга изоҳ берилади ва эксперт имзоси ҳамда муҳр билан тасдиқланади.

Совуқ қуроллар материалларини кўздан кечириш унинг тузилиши ва ўлчамларини ўрганишдан бошланади. Бунда қисмларнинг тўлиқлиги, тигнинг дастага маҳкамланиш усули, буюмнинг қисмлари қандай материаллардан тайёрланганлиги, ранги, мустаҳкамлиги, сиртининг хусусиятлари (силлиқ, нотекис, ўнқир-чўнқир ва ҳоказо), дами, тиги ва жанговар учининг ўткирлигига эътибор берилади. Завод усулида ёки қўлбола усулда туширилган русум белгилари ва ёзувларнинг маъноси ҳамда жойлашиши қайд қилинади.

Совуқ қуролларга таалуқли бўлган буюмларни тўғри таърифлаб ёзиш учун криминалистикада қабул қилинган ягона атамалардан фойдаланиш керак. Экспертиза хулосаси матнида буюм ва унинг алоҳида қисмларининг номланиши бир хилда бўлиши зарур.

Совуқ қуролнинг тиги ва бошқа қисмлари тайёрланган металлнинг хусусиятларини аниқлаш учун магнитдан фойдаланилади. Буюмнинг барча металл қисмлари магнитга тортиладими ёки йўқми, текширилади ва натижа қайд қилинади.

Совуқ қуроллар ва уларнинг қисмларини ўлчашда чизғич, ўлчов тасмаси (рулетка), штангенциркул ва транспортир каби ўлчов асбобларидан фойдаланилади. Барча катта ўлчамдаги қисмлар 1 мм гача, тигнинг, тўсқичнинг ва дастанинг қалинлиги 0,1 мм гача аниқликда ўлчанади.

Тигли қуролда қуйидагилар ўлчанади:

- 1) тўғри ўқ бўйича умумий узунлиги;
- 2) тигнинг умумий узунлиги;
- 3) тигнинг асоси ва ўртасидаги кенлиги;
- 4) тигнинг қалинлиги;
- 5) муҳра қия қисмининг тўғри чизиқ бўйича узунлиги;

6) тиг дамининг узунлиги (тиг товонидан унинг учигача ўлчов тасмаси ёрдамида ўлчанади);

7) ҳар бир ўйиқ (ариқча)нинг кенглиги ва узунлиги;

8) тиг товонининг узунлиги;

9) тиг дамининг қалинлиги;

10) дастанинг узунлиги, унинг ўрта қисмидаги қалинлиги, шунингдек унинг энг кичик ва энг катта кенглиги, қалинлиги;

11) даста остки ҳалқасининг, пойнакнинг узунлиги ва қалинлиги;

12) таянч ёки тўсиқнинг узунлиги, кенглиги ва қалинлиги.

Тигли қуролларни таърифлаб ёзиш қуйидаги тартибда бўлади:

а) умумий тавсиф - буюмнинг номи, у нималардан иборатлиги; умумий узунлиги; даста ва тигнинг ўзаро маҳкамланиши (тиг даста ичига киргизилган ёки даста тигга икки томондан маҳкамланган);

б) тигнинг тавсифлари - шакли, ўлчамлари, ранги, магнит хусусиятлари; дамнинг миқдори; муҳранинг мавжудлиги ва унинг шакли (тўтри, қабарик, ботик, тўлқинсимон, зинасимон); муҳра қия қисмининг мавжудлиги ва унинг шакли; ўйиқ ариқчаларнинг ва мустақамлик қовургаларининг шакли, ўлчамлари, жойлашиши; русум белгиларининг маъноси ва жойлашиши ва ҳоказо;

в) дастанинг тавсифлари - яхлит шакли ва ўлчамлари; қандай қисмлардан иборатлиги; алоҳида қисмларининг ранги, шакли, ўлчамлари, материали ва магнит хусусиятлари; сиртининг хусусияти; русум белгиларининг мавжудлиги, жойлашиши ва маъноси;

г) таянч (чегаралагич)нинг тавсифлари - шакли, ўлчамлари, материали, шохчалари(рожка)нинг ва улар учининг миқдори, йўналиши ва ҳоказо;

д) қурол қисмларининг етишмаслиги, бузилганлиги ва бошқа турли нуқсонлари.

Бир тигли совуқ қуроллар қуйидагича ориентирланади: қурол ётиқ (горизонтал) ҳолатда - қурол тигининг дами пастга, жанговар учи қуролни ушловчига қарама-қарши томонга ва дастанинг пойнаги қуролни ушловчи томонга қаратилади, қурол тик (вертикал) ҳолатда - қурол дастаси юқорига, тигининг жанговар учи пастга ва дами қурол ушловчи томонга қараган бўлиши керак. Шунга мос ҳолда қурол ўзининг ўнг ва чап томонларига эга бўлади.

Агар қуролнинг тиги икки дами ёки икки томонлама ўткирилган, яъни дудама бўлса, у ҳолда ориентирлаш даста, таянч

(чегаралагич)нинг шаклига ёки русум белгиларининг жойлашишига қараб амалга оширилади. Одатда русум белгилари - тигнинг чап томонида, тигнинг учидан дастага томон туширилади; ўнг томонида бўлса аксинча - дастадан тиг учига томон туширилади; тиг товонидаги кўндаланг ёзувлар эса қуролнинг чап томонида пастдан юқорига, ўнг томонида эса юқоридан пастга йўналган бўлади.

Атамаларнинг тўғрилигига алоҳида эътибор бериш керак. Бунга амал қилмаслик жиддий қийинчиликлар келтириб чиқаради, баъзида эса жинойий ишни судда кўриб чиқишда хатоларга сабаб бўлади. Кўпинча "тиг" ва "тигнинг дами" каби тушунчалар алмаштирилиб юборилади, уларнинг узунлиги эса одатда ўзаро фарқ қилади.

Совуқ қуролларни таърифлаб ёзишда кўндалик турмушда ишлатиладиган, қуроллар қисмларини аниқлашни қийинлаштирувчи турли сўзларни қўлаш мумкин эмас. Масалан, тигни - "дам" деб аташ каби ва ҳоказо.

Совуқ қуролдан ташқари, унинг қини ҳам таърифланади. Бу ҳолда унинг материали, умумий узунлиги, шакли, турли қисмларининг кенглиги ва қалинлиги, пойнаги, қин сғзи, қиннинг қия қисми, остичлари, тасма маҳкамланувчи ҳалқачалари, ҳалқалари, занжирлари ва тасмалари, турли нақшлари, русум белгилари, ёрлиқларнинг мавжудлиги, жойлашиши, хусусиятлари кабилар таърифланади.

Тигсиз (урувчи-мажақловчи) совуқ қуроллар қуйидагича ўлчанади ва таърифлаб ёзилади:

а) умумий тавсиф - номланиши, шакли, ўлчамлари (узунлиги, кенглиги, қалинлиги), оғирлиги, қандай қисмлардан иборатлиги, материали (ёғоч, металл, пластмасса ва ҳоказо), магнит хоссалари, ранги, мустаҳкамлиги, сиртининг хусусиятлари;

б) урувчи (зарба берувчи) қисми - шакли; ўлчами; материали; сиртининг хусусияти; тишларининг мавжудлиги, уларнинг сони, жойлашиши, шакли ва ўлчамлари;

в) қўл кафти учун мосламаси ёки дастаси - шакли, ўлчами, материали, бармоқлар учун мўлжалланган туйнуқларнинг сони ва ўлчамлари (кастетларда);

г) заводда ёки усталар томонидан тайёрланган қуроллардаги русум белгилари - уларнинг маъноси, расмлари, жойлашиши, қўлбола усудда тайёрланган қуроллардаги турли белги ва ёзувлар; расмлар, нақшлар ёки бошқа безаклар;

Нуқсонлар ёки қуролни алоҳидалаштирувчи бошқа аломатлари алоҳида қайд этилади. Тигли ва тигсиз қуроллардаги турли белгилар, нуқсонлар ва ҳоказоларнинг жойлашишини кўрсатишда, уларнинг ҳар бири бошқа доимий иккитасига ва белгиланган нуқталарга нисбатан ориентирланади (масалан, тигнинг охири ва таянч (чегаралагич)нинг ўртаси) ҳамда масофалар мм ларда кўрсатилади. "Чегаралагичнинг ёнида", "дастанинг ёнбошида", "тиг соҳасида" ва ҳоказолар каби тушунарсиз иборалар қўлланилмайди.

ТАҚҚОСЛАШ ТАДҚИҚОТЛАРИ

Махсус адабиётларда экспертнинг таққослаш тадқиқотлари босқичига назарий ва услубий жиҳатлардан, ниҳоятда кам эътибор берилди. Бу тадқиқотларда совуқ қуролларнинг хусусияти, уларнинг қайси гуруҳларга тегишлилиги, турли совуқ қуролларнинг расми ва фотосурати, чизмалари, ҳатто совуқ қурол бўлмаган, лекин совуқ қуролларнинг барча белги ва хусусиятларига эга бўлган асбоб-ускунанинг гуруҳлари, чизмалари ва фотосуратлари алоҳида гуруҳларга ажратиб ўрганилади.

Бирорта нарсани совуқ қурол деб ҳисоблаш учун, ўзида совуқ қуролларнинг икки ёки ундан кўпроқ белгиларини мужассамлаштирган бирорта намунасини аниқлаб олишимиз зарур.

Таққослаш тадқиқотида эксперт нарсанинг тури, кўриниши ва тизимини аниқламасдан туриб уни совуқ қурол деб ҳисоблаши ёки хулосада тадқиқотни умуман ёритмаслиги натижасида хатолар келиб чиқади. Шунинг учун ҳам объектни турли совуқ қуроллар намуналари билан таққослаш зарур. Бу эксперт хулосасининг зарур қисмидир.

Эксперт текшириладиган буюмдаги, шу буюмни аниқловчи аломатлар йиғиндисини тошганидан сўнг, ўз хулосасининг тўғрилигига ишонч ҳосил қилиши керак. Бунинг учун аниқланган аломатлар йиғиндисини муайян буюмлар гуруҳининг аломатлари билан солиштириш мақсадга мувофиқ. Экспертнинг махсус билимлари асосида тадқиқ этиладиган буюмнинг аниқланган ва ажратилган аломатлари йиғиндисини ушбу буюмни аниқловчи бўлиб хизмат қилди. Улар энди бу буюмни совуқ қуролларнинг аниқ бир гуруҳи билан таққослаш имконини беради.

Экспертлик муассасаларининг коллекциясида сақланаётган, заводда ва усталар томонидан тайёрланган совуқ қуроолар нусхалари, махсус адабиётлардаги чизма ва суратлар, совуқ қурооларнинг фотосуратлари таққослаш тадқиқотлари учун намуна сифатида хизмат қилиши мумкин.

Шундай қилиб, юқори сифатли таққослаш тадқиқотларини ўтказиш учун юқори сифатли ва кўп намуналар бўлган таққослаш фонддини ташкил этиш зарур. Бу фонд қуйидагилардан иборат бўлиши керак:

- совуқ қуроолар ва хўжалик-турмуш буюмларининг коллекцияси;

- турли мамлакат ва элатлар совуқ қурооларининг хусусиятлари ҳақида маълумотлар бериши мумкин бўлган махсус адабиётлар мажмуаси;

- бир тизимга келтирилган каталоглар, альбомлар, картотекалар ва маълумотхоналар.

Таққослаш юқори сифатли бўлиши учун текширилаётган объектнинг асосий белгиларини аниқлаш ва уларни йиғиб керакли хулоса чиқариш керак.

Таққослашда совуқ қуроолар намунасини ажратиб олишга имкон берувчи белгилар йиғиндисини ҳисобга олиш зарур. Кейинги тадқиқотларда эса ўша белгилар алоҳида таққосланиб, текширилаётган ва намуна объектлар белгилари мос келиши ёки мос келмаслиги, ўхшашлиги ёки ўхшаш эмаслиги аниқлаб олинади. Агар белгилар ўзаро ўхшаш бўлмаса, бу фарқларнинг сабаблари (қандайдир қисмларни йўқлиги, қисмларнинг носозлиги, тузилиш шаклидан четга чиқиши, ўлчамларнинг ўзгарганлиги) ҳам кўрсатиб ўтилади.

Заводда тайёрланган совуқ қурооларнинг баъзи белгилари қўлбола усулда ёки усталар томонидан қайта ишланганда ўзгариб қолиши мумкин. Бундай ҳолларда таққослаш тадқиқотлари икки йўналишда олиб борилади, яъни ўша нарсанинг дастлабки кўринишига мос намунаси ва қуроол қайта ишлангандан кейинги кўринишига мос намунаси изланади (масалан, шпаганинг тиғи қисқартирилиб стилетга айлантирилган бўлса бу қуроол аввал шпаганинг, кейин стилетларнинг турлари билан солиштирилади).

Совуқ қуроол хўжалик-турмушда ишлатиладиган турли нарсалардан қўлбола усулда тайёрлангани ҳолларида эса (хўжалик-турмушда ишлатиладиган нарсаларнинг турлари жуда кўп бўлгани

учун) ушбу нарсаларнинг қайта ишлангандан сўнг сақланиб қолган белгиларини аниқлаш зарур.

Тадқиқ этилаётган буюмда аниқланган турли ёзувлар ва белгиларга жуда катта эътибор бериш керак. Чунки бу ёзув ва белгиларни нотўғри баҳолаш оқибатида қуролнинг тайёрланиш усулини нотўғри белгилаш келиб чиқади (масалан, қўлбола усулда тайёрланган қуролни завод усулида тайёрланган деб ҳисоблаш). Бошқа тилда ёзилган ёзувларни давлат тилига ёки эксперт хулосаси ёзилаётган тилга тўғри таржима қилиш ҳам алоҳида ўрин тутати.

Қўлбола усулда тайёрланган қуроллар стандарт қуроллар нусхалари билан солиштирилганда, баъзи бир белгилари унчалик яхши кўринмаслиги ёки умуман бўлмаслиги мумкин. Шунинг учун бу белгиларни аниқлашга ва топишга катта эътибор бериш керак бўлади (масалан, кинжалда икки томони ўткирланган тиг мавжуд, яъни кинжал икки дамли).

Совуқ қуролларнинг ҳар бир тури ёки кўринишининг ўзига хослиги ўша қуролни таснифлайдиган белгилар йиғиндиси бўлади. Эксперт ўз хулосасида айнан ана шу белгиларни (уларнинг ҳар бирини санаб ва аҳамиятини кўрсатгани ҳолда) - аниқлаши ва ёритиши керак. Бу белгилар йиғиндиси барча совуқ қуролларга тааллуқли бўлади. Қурол тигининг белгилар йиғиндиси катта аҳамиятга эгадир. Масалан, берилган пичоқнинг тиги ўзининг шакли, ўлчами ва гузилишига кўра фин пичоқларининг тигига ўхшаш бўлса-ю, дастаси ханжарникига ўхшаса, бу пичоқ фин пичоғи ҳисобланади. Пичоқларнинг баъзи бир турларининг қисмлари бошқа турдаги пичоқларнинг қисмларига ўхшаш бўлади. Масалан, немис сайёҳлар пичоқлари (Fahrtenmesser), фин пичоқлари каби тигта ва ов пичоқлариники каби кичик чегаралагичли дастага эга. Амалиётда бу пичоқларни фин пичоғи ёки ов пичоғи деб хато хулоса чиқарилади.

Амалиётдан маълумки, бирорта буюмни совуқ қуролларга тааллуқлилиқ масаласини ҳал қилиш қийинчиликлар билан боғлиқ, шунинг учун тақдослаш тадқиқотлари жараёнида экспертлар хато ва камчиликларга йўл қўядилар (масалан, фин ва ов пичоқларини аниқлашда). Чунки кўпинча пичоқ тигининг шакли ҳисобга олинмайди ёки нотўғри квалификация қилинади, дастасининг шакли, ундаги чегаралагичнинг бор-йўқлигига кам эътибор берилади. А.И. Устиновнинг фикрича тадқиқ этилаётган буюмларда совуқ қуролларнинг қандайдир белгилари яхши акс этмаган бўлса, ва бунинг

оқибатида буюм қайси мақсадга мўлжалланганлигини аниқлаш имкони бўлмаса, текширилаётган объектларнинг аниқ таърифи ёзилиши керак. Лекин буюмнинг совуқ қуролга тегишли ёки тегишли эмаслиги тўғрисидаги саволни ҳал қилишдан бош тортиш лозим. Бу тақлиф В. М. Плескачевский томонидан тўғри танқид қилинган эди. Унинг таъкидлашича, совуқ қуролнинг бирорта белгиси яхши акс этмаганлиги экспертиза ўтказишга тўсқинлик қилмайди. Бунда янада диққат-эътибор билан тадқиқот ўтказиш керак ва қунт билан ёндашиш зарур. Тақдим этилган анжомда совуқ қуролаар белгиларининг йўқлиги эса бу нарсани совуқ қурол эмас деб хулоса чиқаришга асос бўлади. Тадқиқотта тақдим этилган буюмларда совуқ қуролларга хос белгиларнинг йўқлиги, бу белгилар айнан нима сабабдан йўқлигини аниқлаш катта амалий аҳамиятга эгадир. Бундай сабаблар икки турда бўлиши мумкин.

1. Қуролни тайёрловчи шахс қуролга у ёки бу хусусиятларни беришни мақсад қилиб қўймаган бўлади. Бундай ҳолларда баъзи бир белгиларни йўқлиги (масалан, қурол тигининг мустаҳкамлиги, дастасининг ноқулайлиги кабилар), бу нарсанинг совуқ қурол эмаслигини кўрсатади. Шунингдек белгиларнинг йўқлигига керакли материал ва маҳсулотларнинг етишмаслиги сабаб бўлса ёки бу камчилик тигига, дастасига ишлов бериш технологиясининг бузилиши оқибатида юзага келган бўлса ҳам, ясалган нарса совуқ қурол ҳисобланмайди. Баъзи бир белгиларнинг йўқлиги, буюм ҳақида хулоса чиқаришга унчалик таъсир қилмайди (масалан, тадқиқотта тақдим этилган пичоқ фин пичоқлари каби тигга эга, лекин унинг дастаси ичига киргизиб маҳкамланадиган дастали фин пичоғидан фарқли икки томондан сиқиб маҳкамланадиган дастали бўлиши мумкин).

2. Тайёр маҳсулотлар улардан фойдаланилганда ёки сақланиш даврида юзага келган носозлик ва нуқсонларга эга бўлиши мумкин. Бундай ҳолда, аввало ушбу нуқсонлар ва носозликларнинг қанчалиги ва уларни бартараф этиш имкониятларининг мавжуд бўлган бўлмаганлигини баҳолаш керак. Агар нуқсон ва носозликлар буюмдан бирор мақсад йўлида фойдаланиш имкониятларидан маҳрум қилмаса, у ҳолда текширилаётган нарсани совуқ қурол деб хулоса чиқариш мумкин. Хулосанинг тадқиқот қисмида бу нуқсонлар ва носозликлар ҳақида, уларнинг аҳамияти ҳақида кўрсатиб ўтиш шарт. Лекин нуқсонлар кўп миқдорда бўлиб, буюмни маълум

мўлжалланган мақсад учун фойдаланишга яроқсиз қилиб қўйса, авваламбор қўйидаги икки саволни ҳал қилишга тўғри келади:

- 1) ушбу нарса илгари совуқ қурол деб ҳисобланганми?
- 2) ушбу нарсани эндиликда совуқ қурол деб ҳисоблаш мумкинми?

Шу ўринда қўйидаги мисолни кўриб чиқамиз: агар тиғи механик равишда очилувчи буклама пичоқнинг пружинаси синган бўлса-ю, лекин тиғи жанговар ҳолатда маҳкам ушланиб турса (яъни "фиксатори" ишласа), бундай пичоқни совуқ қурооларга тааллуқли деб ҳисоблаш мумкин. Борди-ю бундай пичоқнинг тиғи жанговар ҳолатда маҳкам ушланиб турмаса, уни совуқ қурол деб ҳисоблаш мумкин эмас.

ОЛИНГАН НАТИЖАЛАРНИ БАҲОЛАШ (якуний хулоса чиқариш)

Натижаларни баҳолаш, яъни якуний хулоса чиқаришга тадқиқот жараёни бошланиши биланоқ киришилади. Тадқиқотта тақдим этилган объектни кўздан кечираётиб ва ушбу буюмнинг ўзига хос аломатларини белгилаб бора туриб, эксперт хаёлан ушбу объектни совуқ қурооларга тегишли ёки тегишли бўлмаган (яроқсиз бўлганларини чиқариб юборган ҳолда) буюмлар билан солиштириб боради. Эксперт аввал тақдим этилган буюм тўғрисида тегишли органларни қизиқтирган саволларга хаёлан жавоб топа бошлайди ёки тусмол қилади. Сўнг у ўз билимларини текшириб кўради ва исбот қилишга киришади. Ана шу жараён якуний хулоса шаклланиши ва чиқарилишининг бошланишидир.

Тақдим этилган буюмнинг ўзига хос аломатлари аниқлангандан сўнг, ушбу буюм билан солиштирилувчи буюмлар гуруҳи доираси анча қисқаради. Экспертнинг бутун диққат эътибори тақдим этилган буюмга тўғри келувчи буюмларнинг кичик бир гуруҳига қаратилади. Бундай таққослаш натижасида экспертнинг дастлабки тусмоли исботланади ёки тасдиқланмайди. Экспертнинг тусмоли тасдиқланмаса, эксперт ўз хулосасини яна бир бор текшириб кўради. Агар натижа ижобий бўлса, эксперт тақдим этилган объектнинг жинойий мақсад учун қўллашга яроқли эканлигини текшириб кўради. Якуний хулоса чиқаришдаги бундай текшириб кўришлар асосан

қўлбола усудда тайёрланган, турли нуқсонларга эга бўлган қуроолар ва буюмларга нисбатан қўлланилади.

Тадқиқот объектлари ва экспертизада ҳал қилинадиган саволлардан келиб чиқиб, буюмнинг аломатларнинг номи ва сони турлича бўлиши мумкин. Масалан, текшириладиган буюмни "милтиқ найза" деб хулоса чиқариш учун, унда ўточар қуролга маҳкамловчи мосламаси билан биргаликда тигининг мустаҳкамлиги даражаси етарли бўлади. Лекин қандай ўточар қуролга тегишли (унинг тури, тизими, намунаси ва ҳоказо) эканлигини аниқлаш учун эса, айтиб ўтилган аломатлар етарли эмас. Бунинг учун ўша милтиқ найзанинг ўлчамлари, шакли, маҳкамлаш механизмнинг хусусиятлари, материали, қисмларининг тузилиши ва русум белгиларини таҳлил қилиб чиқиш керак.

Якуний хулосани шакллантириш учун алоҳида аломатлар эмас, балки аломатлар йиғиндисидан фойдаланиш керак. Масалан, бирор буюмда қўшинлар турининг тимсоли (эмблемаси) бўлиши унинг ов қурооларига эмас, балки ҳарбий совуқ қурооларга тегишлилигини аниқлатади.

Маълумки, кўндаланг кесими олти қиррали, ингичка, ясси, ўтмас тиг бир қатор кортиклар учун характерли бўлса, бирорта ҳайвоннинг масалан, кийикнинг туёғига ўхшаш дасталар эса ов ва сайёҳлар пичоқлари учун хосдир. Аммо баъзан бир хил тузилиш ва шаклга эга бўлган қуроолардаги бундай хусусиятлар баъзида ўзаро мос келмайди. Шундай ҳолларда қуролнинг бошқа ўзига хос хусусиятларини таҳлил қилиш лозим.

Шундай ҳолатни қоғоз кесиш учун мўлжалланган пичоқча ми-солида кўриб чиқайлик. Тадқиқотлар натижалари кўрсатадики, юмшоқ металлдан тайёрланган тиг катта куч билан ҳаракатлар қилиш учун яроқли эмас. Бундан ташқари, бу тигнинг узунлиги кортикларнинг узунлигидан қисқароқ. Пичоқчанинг юмшоқ металлдан тайёрланган чегаралигичи ҳам фақат безак учун ясалган бўлиб, бошқа вазифаларни бажара олмайди. Туёқ шаклидаги дастани яхши-лаб кўздан кечириб чиқилса, у синтетик материал (тери) ва пласт-масса (туёқ)дан тайёрлангани маълум бўлади, яъни ҳайвон туёғи ҳам сунъий материаллардан тайёрланган. Ушбу текшириладиган буюм саноатда қўлаб ишлаб чиқарилганлиги юқоридаги аломатлардан маълум. Бундан ташқари, ушбу пичоқчада русум белгилари ҳам мавжуд. Бу белгилар ёрдамида буюм тайёрланган мамлакат, за-

вод ёки корхонани аниқлаш мумкин. Махсус адабиётлар билан таълиқ чиқиб, текшириладиган буюм - совуқ қуролга тақлид қилиб ясалган қоғоз кесиб учун мўлжалланган пичоқча эканлигига ишонч ҳосил қиламиз. Юқорида фақат саноатда тайёрланган пичоқчаларнинг бир кўринишигагина эътибор бердик.

Аломатлар ёки аломатлар йигиндисининг ўхшашлиги ёки мос келмаслигини баҳолаш қўлбола усулда тайёрланган қуролларни ўрганишда ҳам ўтказилиши зарур. Фараз қилайлик, оғир тигли, "Боуи" Канада пичоғининг дастасига шаклан ўхшаб кетадиган ва турли рангдаги органик шипа пластмассалардан тайёрланган дастали, катта ўлчамдаги чегаралагичи бўлган қўлбола усулда ясалган пичоқни текшираёямиз. Бу қуролнинг тиғи унинг дастаси билан ўзаро мос келади, чунки улар иккови ҳам ов қуролларига мосдир. Аммо қуролнинг чегаралагичи унинг ҳеч қандай қисми билан мос келмайди. Шунинг учун бу ҳолда, ушбу пичоқ умуман ов пичоқлари типига тайёрланган, аммо чегаралигичи ушбу типдаги пичоқларга мос келмаслиги сабабли, қўлбола усулда тайёрланган дея якуний хулоса чиқариш мумкин.

Биз якуний хулосанинг нималарга асосан чиқарилишини қараб чиқдик. Аммо якуний хулосалар яна шаклан ҳам ўтказилган тажриба ва тадқиқотларга мос бўлиши керак. Якуний хулосалар ижобий, салбий ва саволларга жавоб беришнинг имкони йўқ каби турларга бўлинади. Албатта, бу якуний хулосаларнинг ҳар бири етарли асосланган бўлиши керак.

ЯКУНИЙ ХУЛОСАНИ ШАКЛАНТИРИШ

Якуний хулоса экспертизага қўйилган саволларга иложи борича таълиқ жавоб бериши зарур, бу якуний хулосани шаклантиришга қўйиладиган асосий талабдир. Одатда экспертиза олдига икки кўринишдаги саволлар қўйилади. Якуний хулосалар ана шу қўйилган саволларга қараб турлича шаклланади.

Агар текшириладиган буюм саноатда ёки усталар томонидан ишлаб чиқарилган бўлса, у ҳолда ижобий якуний хулоса қўйиладиган шаклланиши мумкин:

1) фуқаро Р. дан олинган буюм совуқ қуроллар туркумига тегишли ва бу қурол замонавий ҳарбий кортик (шу ерда иложи бўлса, шу қурол тайёрланган мамлакат кўрсатиб ўтилиши керак);

2) фуқаро Р. дан олинган ханжар (кинжал) "Бебут" рус ҳарбий қўшинлар ханжари бўлиб, бу қурол биринчи жаҳон уруши даврларида ҳарбий қўшинларда қўлланилган;

3) фуқаро Р. дан олинган кортик собиқ Германия армиясининг 1935 йилги намунаси кортигидир. Бу қурол қуруқлик ҳарбий қўшинларининг офицерлари ва унтер-офицерлари учун мўлжалланган бўлиб, Германия армиясининг таслим бўлишига қадар қўлланилган;

4) фуқаро Р. дан олинган пичоқ "огир шароитларда тирик қолиш учун" деб номланган пичоқдир. Ҳозирги вақтда АҚШ армиясининг баъзи бир бўлинмаларида қўлланилади.

Агар текшириладиган буюм қўлбола усулда тайёрланган бўлса, у ҳолда ижобий якуний хулоса тахминан қуйидагича шаклланади:

1) фуқаро Р. дан олинган буюм совуқ қурооллар туркумига тааллуқли ва бу қурол қўлбола усулда ясалган ханжар бўлиб, у кавказ миллий ханжарларига ўхшатиб тайёрланган;

2) фуқаро Р. дан олинган буюм совуқ қурооллар туркумига тегишли ва бу қурол қўлбола усулда ясалган ханжар бўлиб, у ов пичоқларига ўхшатиб тайёрланган;

3) фуқаро Р. дан олинган буюм совуқ қурооллар туркумига тегишли ва бу қурол қўлбола усулда ясалган ханжар бўлиб, у ҳарбий пичоқларга тақлид қилиб тайёрланган.

Агар буюм саноатда ёки усталар томонидан ишлаб чиқарилган бўлса, у ҳолда салбий якуний хулоса қуйидагича шаклланиши мумкин:

1) фуқаро Р. дан олинган буюм совуқ қурооллар туркумига тегишли эмас ва у ўзбек миллий пичоғидир. У усталар томонидан тайёрланган хўжалик-турмушда ишлатиладиган пичоқларнинг бир кўриниши;

2) фуқаро Р. дан олинган буюм совуқ қурооллар туркумига тегишли эмас ва у ланцет (скальпель)дир. У тиббиётда ишлатиладиган асбобларнинг бир кўриниши.

Қўлбола усулда тайёрланган буюмлар учун салбий якуний хулосалар ҳам айнан шу тахлитда шакллантирилади.

Экспертизага қўлбола усулда тайёрланган буюм тақдим этилган бўлса ва бу буюм қурол ҳисобланса, бу ҳолда бу қуроолнинг русуми ва намунаси эмас, балки унинг шакли, кўринишига кўпроқ эътибор бериш керак.

Экспертиза тайинланишида қўйилган саволларга жавоб беришдан бош тортиш, етарлича асосланган ва изоҳланган бўлиши керак.

ҚЎЛБОЛА УСУЛДА ТАЙЁРЛАНГАН ОБЪЕКТЛАРНИ КРИМИНАЛИСТИК БАҲОЛАШНИНГ ХУСУСИЯТЛАРИ

Совуқ қурооларнинг қўлбола усулда тайёрланишининг бир қанча хусусиятлари бор. Бундай қуроолар завод усулида тайёрланган совуқ қурооларга, ҳатто унинг маълум бир гуруҳларига ўхшатиб ясалмайди ёки бу ўхшашлик кам бўлади. Қуроол ва унинг қисмларининг турли ўлчамлари ихтиёрий олинади. Қўпинча юқори сифатли материаллар ва хом ашёнинг йўқлиги туфайли бу қурооллар осон топиладиган материаллардан ясалади. Бу ҳолларда, табиийки, бу материаллар сифатсиз бўлади. Зарур ҳунарни етарлича билмаслик ва керакли асбоб-ускуналарнинг йўқлиги сабабли ясалган қуроол етарлича мустаҳкам бўлмайди ва сиртига ёмон ишлов берилган бўлади.

Ушбу хусусиятлар қўлбола усулда тайёрланган буюмларнинг совуқ қурооллар туркумига тааллуқлилигини аниқлаш мақсадида криминалистик тадқиқот ўтказишни анча қийинлаштиради.

Совуқ қурооллар криминалистик экспертизасида қуйидаги масалалар баҳсларга сабаб бўлиб келмоқда ва амалиётда турлича ҳал этиб келинмоқда:

- совуқ қурооллар тигининг энг кичик узунлиги (калта тигли совуқ қурооллар учун) масаласи;
- қуроол ёки маҳсулотнинг яхлитлигича ва тигининг мустаҳкамлиги чегараси;
- совуқ қуроол ясалишининг тугалланганлиги мезони;
- шикастловчи таъсири ва тузилишига кўра хавфли тан жароҳати етказишга мўлжалланган, лекин умумий тузилиши совуқ қурооллар туркумига кирувчи барча намуналардан кескин фарқ қилувчи буюм қай ҳолларда аниқ белгиларига кўра совуқ қуроолларга тегишли бўлиши мезони.

ТИГНИНГ ЭНГ КИЧИК УЗУНЛИГИ ЧЕГАРАСИНИ КРИМИНАЛИСТИК БАҲОЛАШ

Тигнинг энг кичик узунлиги турли криминалистлар томонидан турлича белгиланган. Масалан, Н. И. Емельянов бу узунликни 5 см дан бошлайди, А. Н. Самончикнинг фикрига кўра, бу узунлик 8 - 9 см дан бошлаб ҳисобланиши керак. Баъзи криминалистлар тиббий манбаларга асосланиб тигнинг энг кичик узунлиги 6,5 см дан бошланади деб ҳисоблайдилар. Кўкрак жарроҳлигида бу узунлик катта ёшли эркак кишининг кўкрак қафасидан то юрагигача бўлган масофа ҳисобланади. Бошқа муаллифлар калта тигли совуқ қуро­лар тайёрланиш шарт-шароитларини ўрганиш натижаларига суя­ниб, бу узунлик 7 см бўлиши керак деган фикрга келишган.

Гап шундаки, қурол тигининг узунлиги совуқ қуро­ларнинг шикастловчи таъсири даражасини аниқлай олмайди. Муҳими ши­каст олаётган аъзонинг ҳаёт учун зарурий аҳамиятидир. Бир гуруҳ амалиётчи-юристар: "қўл кафтига кўндаланг қўйилган, бармоқлар кенглигида жойлашган тиг ёки кафтдан ташқарига чиқиб турган тиг етарли узунликка эга" деб ҳисоблайдилар. Чунки ана шундай узунликдаги тиг юраккача етиб боради, агар тигнинг узунлиги кафт кенглигидан кичик бўлса, бу қурол совуқ қурол ҳисобланмайди.

Бу фикр хато. Биринчидан, қўл кафтлари ҳаммада ҳар хил (катта ёшли кишилар кафтининг кенглиги ўртача 9 см ни ташкил этади). Тиббиётдан маълумки, юраккача бўлган масофа турли одамларда турлича бўлиб, бу масофа одам танасининг ҳолати ҳамда сутканинг вақтига боғлиқ бўлади. Иккинчидан суд-тиббиёт экспер­тизасининг гувоҳлик беришича санчувчи-кесувчи қуро­лардан ет­казилган жароҳатларнинг 10 фоизигина юракка жароҳат етказади.

Ҳарбий пичоқлар ишлатиладиган қўл жангига бағишланган ада­биётларда пастдан пичоқ билан қоринга, ёнбошга, курак остига зарба берилиши ёки тепадан буйинга, юзга ёки кўкракка зарба бе­рилиши мумкинлиги уқтирилади.

Демак, тигнинг узунлиги унчалик катта аҳамиятга эга эмас. Ҳамма гап, совуқ қуро­дан фойдаланиш қулайлиги ва жиддий, хав­фли тан жароҳати етказиш учун яроқлилигидадир. А. И. Устинов, М. Э. Портнов ва Е. Н. Денисовларнинг фикрича, қурол ёки тигнинг узунлиги уни тавсифловчи белги эмас, балки у фақатгина нарсанинг ўлчамини тавсифлайди. Совуқ қурол миллиметр ёки сан-

тиметр билан эмас, балки жароҳат етказиш имконияти билан аниқланади.

Шундай қилиб, калта тигли совуқ қурооларнинг энг кичик узунлиги 65 - 70 мм бўлиши керак. Бу кўрсаткични ниқобланган ёки мураккаблаштирилган совуқ қуроолларга нисбатан қўллаб бўлмайди.

Амалиётда совуқ қурооларнинг барча белги ва хусусиятларига эга кичрайтирилган намуналари, эсталик ёки миллий либослар учун безаклар сифатидаги намуналари учрайди. Кичик ўлчамлар ва қуролнинг ушлашга ноқулайлиги жиддий тан жароҳати етказишга имкон бермайди, ҳатто ҳужум қилувчининг хавфсизлигини ҳам (зарба бераётган вақтда) таъминлай олмайди.

ҚУРОЛ ЁКИ МАҲСУЛОТНИНГ ЯХЛИТЛИГИЧА ВА ТИГИНИНГ МУСТАҲКАМЛИГИ ЧЕГАРАСИ

Совуқ қурооллар шикастловчи таъсирига кўра жуда кўп турларга ва кўринишларга эга. Шу боис совуқ қурооллар ва улар тигининг мустаҳкамлиги чегарасини белгилашда турлича фикрлар мавжуд.

В. П. Федоров совуқ қурооларнинг мустаҳкамлиги ва эгилувчанлигини текширишнинг бир неча усуллариини таклиф этган эди. Ҳозирги вақтда кўпчилик криминалистлар тигнинг мустаҳкамлигини "Роквелл" усулида аниқлашни таклиф этишмоқда.

1959 йилда А. Н. Самончик буюмнинг яхлитлигича мустаҳкамлигини аниқлашни тажриба қилиб кўрсатди. Унинг таклифига кўра 100 мм узунликдаги совуқ қурол тигига 5 кг юк осилганда у ҳар хил носозлик ва эгилишларсиз шу юкни ушлаб туриши керак. 5 кг юк қурол тигига осилади ва тиг буюмга (масалан, столга) енгил босилади. Тигнинг қаттиқ нарса сиртига босилиши 40-45 *градус* бурчак остида бўлиши керак. Янада аниқликка эришиш учун пружинали динамометр ёки паллали тарозилардан фойдаланиш қулайдир. Бу усул амалиётда кенг қўлланилган. Фақат бунда хатога йўл қўйилган. Чунки 5 кг юк турли узунликдаги (150, 180, 250 мм) тигларга ҳам бирдай қўлланилган.

Амалиётдан маълумки, стандарт совуқ қурооллар катта мустаҳкамликка эга бўлади. Совуқ қурооллар билан турли тўсиқларга турли бурчак остида зарба берилади. Бунда тиг мустаҳкамлиги унча катта бўлмаслиги ҳам мумкин. Шунинг учун 5 кг юкка чидаш бе-

риш қурол тиглари мустаҳкамлигининг чегараси деб ҳисоблаш нотўғридир.

У ҳолда совуқ қурооларнинг мустаҳкамлигини текширишда қандай усуллардан фойдаланиш керак, деган савол туғилади

1959 йилда М. Г. Любарский пичоқнинг мустаҳкамлигини текшириш учун пичоқ билан қаттиқ тўсиқда (темир, ёғоч) турли бурчак остида катта куч билан зарба беришни таклиф этган эди. Бундай усул соддалигига қарамай, жуда аниқ маълумотлар беради ва текшириладиган пичоқларни аниқ баҳолаш имконини яратади. Лекин темир ва ёғоч, совуқ қуроолардан шикаст етказиши мўлжалланган объектлардан (одам танасидан) анча мустаҳкам. Тажрибалардан аниқланганки, қурол тиглари одам ёки бирорта ҳайвоннинг тери қопламини тешиб ўтаётганда энг катта қаршиликка учрайди, юмшоқ тўқималарни тешиб ўтаётганда энг кичик қаршиликка учрайди. Бу ерда энг катта мустаҳкамлик чегараси 25 - 30 кг га, энг кичик мустаҳкамлик чегараси эса 2 кг га тенг. Илмий тадқиқотлар тери қопламасининг ўрнини, қалинлиги 1,5 - 2 мм бўлган резина, юмшоқ тўқималарни ўрнини эса каучук босишини кўрсатади. Е.Н. Тихоновнинг фикрича, 1,5 - 2 мм қалинликдаги резина билан қопланган каучук тўсиқда уриш орқали қуроолнинг мустаҳкамлиги ҳақида жуда аниқ маълумотлар олиш мумкин. Пичоқнинг зарба бериш вақтидаги ҳолатини аниқлаш учун, пичоқни қўлда турлича ушлаб зарба бериш имкониятлари текширилади (масалан, қўл кафтига таянадими; кафт зарба вақтида тиг томонга сирғалиб кетиб қолмайдими; пичоқнинг тиги зарба урилган вақтда ёпилиб қолмайдими; жанговар ҳолатда мустаҳкам турадими ёки йўқми). Урувчи-мажақловчи қуроолларда эса қўлда ушлаш қулайлиги, яхлит қуроолнинг, урувчи қисмининг мустаҳкамлиги аниқланади ҳамда ушланганда қўл шикастланиш-шикастланмаслиги текширилади. Бундай тажрибада зарба бериш учун тўсиқ сифатида 10 мм қалинликдаги поролон мато билан қопланган ёғоч тўсиқдан фойдаланиш мумкин.

Кўпчилик урувчи-мажақловчи қурооларнинг оғирлиги 25 граммдан бошланади, (гурзилар оғирроқ бўлади). Кастетлар оғирлигининг аҳамияти йўқ, чунки кастет билан зарба бевосита инсон мускул кучи ёрдамида берилади. Бошқа қуроолларда эса унинг оғирлиги ва урувчи қисмига, ўша қисмининг кинетик энергияси ҳам қўшилади. Бу энергия қуроолнинг маълум бир тезлик билан ҳаракатланишидан ҳосил бўлади.

СОВУҚ ҚУРОЛ ТАЙЁРЛАНИШИНИНГ ТУГАЛАНГАНЛИК ЧЕГАРАСИ

Ҳали тайёрланиши тугаланмаган совуқ қурооларни криминалистик тадқиқот этишининг ўзига хос хусусиятлари мавжуд. Совуқ қурооларнинг тайёрланишини уч босқичга бўлиш ана шундай хусусиятлардан бири.

Бу босқичлар қуйидагилардан иборат:

- 1) тайёр бўлмаган маҳсулот;
- 2) ярим тайёр маҳсулот;
- 3) тайёр маҳсулот.

Одатда тайёр бўлмаган маҳсулотда тайёрланиши мўлжалланаётган совуқ қуролнинг баъзи бир белгилари акс этган бўлади. Масалан, темирдан бўлажак пичоқнинг шакли тайёрланган, лекин бошқа ҳеч қанақа ишлов берилмаган ва унда совуқ қуролга тегишли аниқ белгилар йўқ.

Ярим тайёр маҳсулот қисман ишлов берилган тайёр бўлмаган маҳсулотдир. Зарба бериш вақтида уни ушлаш учун ноқулай бўлиб, зарба берувчининг қўлини шикастлаши мумкин.

Тайёр маҳсулот бу бирор совуқ қурол турининг аниқ белгиларига эга бўлган буюм. Баъзан унда камчиликлари (масалан, баъзи қисмлари силиқланмаган, дастасининг ёғочлари маҳкамланмаган бўлиши мумкин) бўлса-да, бу камчиликлар уни совуқ қурол деб ҳисоблашга тўсқинлик қилмайди.

Амалиётда яна "Ёлгон ярим тайёр маҳсулотлар" деб аталган маҳсулотлар ҳам учрайди. Бундай маҳсулотни тайёрловчи шахс бу қуролни тайёр бўлди деб ҳисоблаб, уни шундайлигича қолдиради. Масалан, стилет тигининг орқа қисми эгри ва ясси шаклда қолдирилади, лекин уни ҳар қандай мато парчаси билан ўраб ушлаш учун қулай ҳолга келтириш мумкин. Бундай маҳсулотлар совуқ қуролларнинг асосий белгиларига эга бўлса, тайёр маҳсулотлар сифатида баҳоланиши лозим.

Қуролнинг тайёрланиши тугаланганлиги чегарасини аниқ белгилаш қурол тайёрлаган шахслар ва қурол эгаларини ҳаракатини тўғри баҳолаш имконини беради.

Совуқ қуролнинг тўлиқ тайёрлиги деганда, унинг ташқи шакли-на тўлиқ ишлов берилганлиги, турли тамгалар, ёзувлар ва белгилар туширилганлиги, безатилганлиги, силиқланганлиги тушунилади.

Аmmo бу белгиларнинг бўлмаслиги анжомлар совуқ қуролнинг керакли белгиларга эга бўлган ҳолларда, уларни совуқ қурол деб ҳисоблашга тўсқинлик қилмайди.

АНИҚ БЕЛГИЛАРИГА КЎРА НАРСАНИНГ SOVУҚ ҚУРОЛЛАРГА ТААЛУҚЛИЛИГИНИ АНИҚЛАШ ЧЕГАРАСИ

Буюмни аниқ, гуруҳий белгиларга кўра совуқ қуролларга таалуқлилигини масаласи фақатгина, ўша нарсанинг тадқиқоти давомида аниқланган белгилари стандарт ёки ностандарт совуқ қуролларнинг турлари, хўжалик-турмуш нарсалари, саноатда ишлаб чиқарилган турли маҳсулотларнинг ҳеч қайси бирининг белгисига мос келмаса ўринлидир.

Жиддий тан жароҳати етказишга мўлжалланган совуқ қурол ва жароҳат етказиш учун мослаштирилган, лекин ўзининг дастлабки мўлжалланган вазифасига хос белгиларини сақлаб қолган нарсалар ўртасидаги фарқни аниқ белгилаб олиш керак. Бундай нарсалар криминалистика амалиётида жуда кўп учрайди (масалан, бир учига мато ўралган велосипед занжири, учи ўткирланган бурагич (отвертка) ва ҳоказолар).

Умумий, хусусий ва гуруҳий махсус белгиларга эга бўлган ҳамда ҳаёт учун хавfli бўлган жароҳат етказишдан бошқа ҳеч қанақа мақсадга мўлжалланмаган нарса (буюм) ларни совуқ қурол деб ҳисоблаш мумкин.

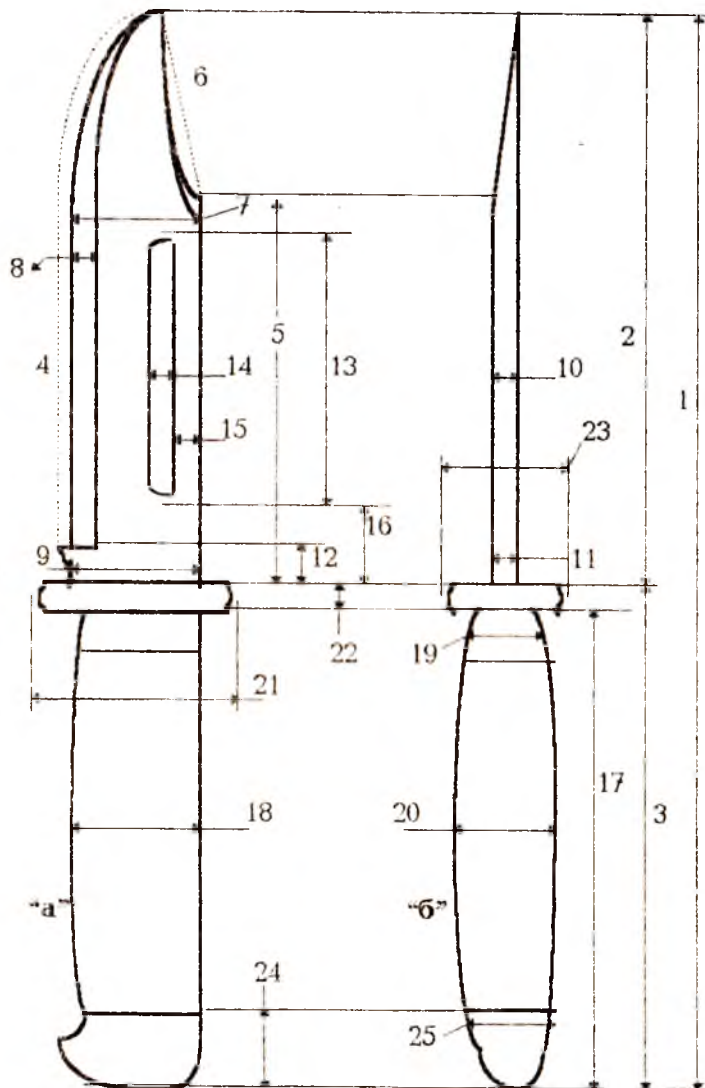

1-Илова. Пичоқ ва унинг элементларини ўлчаш ("а"-пичоқнинг чап томондан; "б"-пичоқнинг муҳра томондан кўриниши); 1-пи-

чоқнинг узунлиги; 2 - тигнинг узунлиги; 3 - дастанинг таянч билан биргаликдаги узунлиги; 4 - тиг дамининг узунлиги; 5 - тигнинг муҳра қия қисмигача бўлган узунлиги; 6 - муҳра қия қисмининг гўғри чизиқ бўйича узунлиги; 7 - тигнинг энг катта кенглиги; 8 - тиг ўткирланиш қисми (заточка)нинг кенглиги; 9 - тигнинг товони соҳасидаги кенглиги; 10 - тигнинг ўрта қисмидаги қалинлиги; 11 - тигнинг асос қисмидаги қалинлиги; 12 - тиг товонининг узунлиги; 13 - ўйиқ ариқчанинг узунлиги; 14 - ўйиқ ариқчанинг кенглиги; 15 - муҳрадан ўйиқ ариқчагача бўлган масофа; 16 - чегаралагичдан ўйиқ ариқчагача бўлган масофа; 17 - дастанинг узунлиги; 18 - дастанинг энг катта кенглиги; 19 - дастанинг асос соҳасидаги қалинлиги; 20 - дастанинг энг катта қалинлиги; 21 - таянч (чегаралигич)нинг узунлиги; 22 - таянчнинг қалинлиги; 23 - таянчнинг кенглиги; 24 - даста пойнагининг узунлиги; 25 - даста пойнагининг қалинлиги.

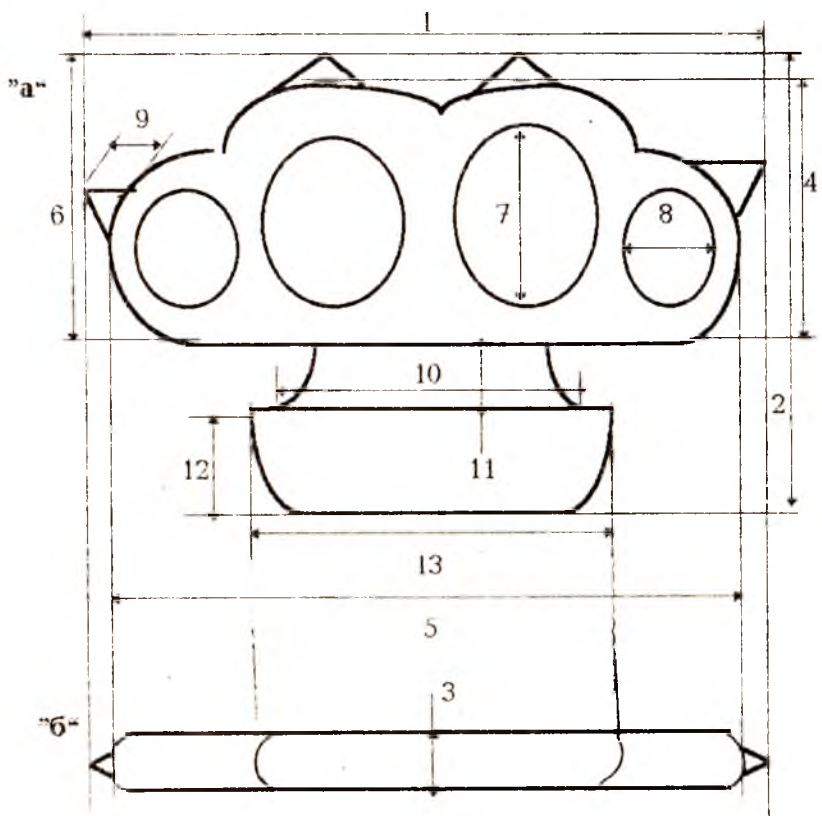

2-илова. Кастетни ўлчаш ("а" - кастетнинг ён томондан кўриниши; "б" - таянчнинг остки томонидан кўриниши): 1 - кастетнинг (урувчи қисмининг ҳам) кенлиги; 2 - кастетнинг билаңдлиги; 3 - кастетнинг қалинлиги; 4 - кастет асоси (остовнинг билаңдлиги); 5 - кастет асосининг кенлиги; 6 - урувчи қисмининг билаңдлиги; 7 - бармоқлар учун туйнукларнинг энг катта диаметри; 8 - бармоқлар учун туйнукларнинг энг кичик диаметри; 9 - тишларнинг билаңдлиги; 10 - таянч асосининг кенлиги; 11 - таянч асосининг билаңдлиги; 12 - таянчнинг билаңдлиги; 13 - таянчнинг кенлиги.

СОВУҚ ҚУРОЛЛАРНИНГ ТАСНИФЛАНИШ ТИЗИМИ

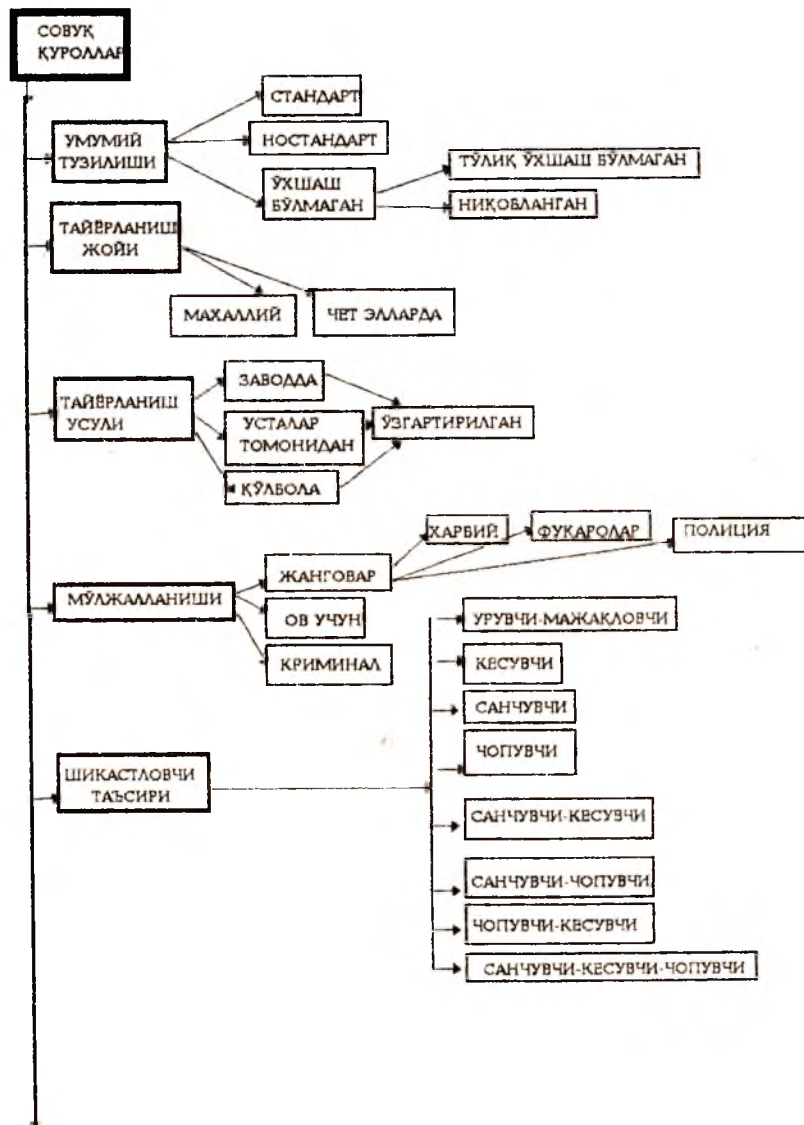

ТУЗИАЙИШИ, БОШКАРИШ, УШЛАШ ВА ТАЪСИР ҚИЛИШ УСУЛАРИ

ТИҒАН

МУРАККАБЛАШТИРИЛГАН

ТИҒСИЗ

ДАСТАЛИ

УЗУН ТИҒАН

ҚИЛИЧЛАР

ШАШКАЛАР

ПАЛАШЛАР

ШПАГАЛАР

ШАМШИРАЛАР

ЯТАГАНЛАР

ЎРТА ТИҒАН

КАЛАТА ҚИЛИЧЛАР

ТВСАҚЛАР

ХАНЖАРЛАР

МИАТИҚ-НАЙЗА ШПАГАЛАР

МИАТИҚ-НАЙЗА-ТВСАҚЛАР

КАЛАТА ТИҒАН

ХАНЖАРЛАР

КОРТИҚЛАР

СТИЛЕТЛАР

ПИЧОҚЛАР

МИАТИҚ НАЙЗАЛАР

МИАТИҚ НАЙЗА-ПИЧОҚЛАР

ВҒОЧ ҚИСМИ (ВҒОЧЛИ)

СУВОРИЙЛАР НАЙЗАСИ

НАЙЗАЛАР

ЖАНГОВАР ПАНШАҲА, БОЛТАЛАР, СЕКИРАЛАР, БЕРДИШЛАР ВА БОШҚА ЭСКИГАН ҚУРОЛАР

СВШОХАЛАР

ДАСТАСИЗ ЁКИ ВҒОЧСИЗ, АММО УТОҶАР ҚУРОЛГА МАҲКАМАЛШ УЧУН МОСЛАМАЛИ МИАТИҚ-НАЙЗАЛАР

ҚАТТИҚ АСОС ВА ҲУРВЧИ ҚИСМИ

СҮЙИЛААР

ГУРЗИЛААР

ЧУҚМОРЛАР

КИЧИК ГУРЗИЛААР

ТИШЛИ ГУРЗИЛААР

ОЛТИ ТИШЛИ ГУРЗИЛААР

ҚАТТИҚ АСОС ЁКИ ХАЛҚАЛИ ВА МАХСУС ӨСПИРИ

КИСТВНАЛАР

ЖАНГОВАР ҚАМЧИЛААР

КИЧИК ЖАНГОВАР ҚАМЧИЛААР

НУНЧАКУЛААР

ҚУА КАФТИГА ЖОЙЛАШТИРИЛАДИГАН

КАСТЕЛААР

НАЛАДОННИКЛААР

УРУВЧИ УЗУҚЛААР

АДАБИЁТЛАР

Айдаров Т.Т., Махмудов Р.Х., Иванов В.Ю., Хасанов Ш.Х. Шарқ жанговар қуроғларнинг баъзи турлари. - Т., 1998.

Анжaparигзе А.М., Цимақуригзе Г.А. Некоторые спорные вопросы экспертного установления холодного оружия // Применение научных методов при расследовании преступлений и изучении преступности. Ч. 2. Вып. 2. - М., 1974.

Аханов В.С. Криминалистическое исследование оружия, подобных ему устройств и следов // Криминалистика. - М., 1978.

Голдованский Ю.П., Тахо-Годи Х.М. Экспертиза по установлению самодельного оружия. - М., 1973.

Григорьянц Г.Г. Уголовно-правовое и криминалистическое значение холодного оружия // Тезисы докладов и программа юбилейной научной конференции. - Душанбе, 1970.

Дьяконов П. Экспертиза холодного оружия // Соц. законность. - 1982, № 9.

Емельянов Н.И. Краткие сведения о холодном оружии. - Л., 1957.

Кондаков Н.И. Логический словарь-справочник. Ч.2. - М., 1976.

Корецкий Д.А. О совершенствовании правового режима оружия // Правоведение. 1983, № 1.

Криминалистика. Т. 1. - М., 1969.

Любарский М.Г. Понятие "холодное оружие" // Бюл. № 1 Ленинградской НИЛСЭ. - Л., 1959.

Петуховский М.А., Самарин А.Г. Осмотр колюще-режущих орудий (оружия), изымаемых у осужденных в ИТУ. - Рязань, 1974.

Подшибякин А.С. Вопросы криминалистического исследования холодного оружия. - Саратов, 1975.

Подшибякин А.С. Теория и практика криминалистического исследования холодного оружия (уголовно-правовой и криминалистические аспекты). - М., 1976.

Рассейкин Д.П. Расследование преступлений против жизни. - Саратов. 1965.

Русakov М.Н. Криминалистическое исследование оружия и следов его применения. - Омск. 1981.

Самончик А.Н. Криминалистическое исследование холодного оружия. - М., 1959.

Седова Т.А. К вопросу о понятии холодного оружия в криминалистической литературе и судебно-следственной практике // Вопросы экспертизы в работе защитника. - Л., 1970.

Соколов А.Ф. Уголовный закон об оружии. - Омск, 1976.

Тихонов Е.Н. Криминалистическая экспертиза холодного оружия. - Барнаул, 1987.

Устинов А.И., Портнов М.Э., Денисов Е.Н. Холодное оружие. - М., 1961.

Холодное оружие и бытовые ножи. - М., 1978.

МУНДАРИЖА

Кириш.....	3
Совук қуроллар экспертизаларининг ҳуқуқий асослари	6
Совук қуроллар тушунчаси.....	11
Совук қуроллар тузилишидаги тарихий ўзгаришлар	16
Совук қуроллар таснифи	17
Мураккаблаштирилган совук қуроллар.....	43
Совук қуроллар экспертизаларининг криминалистик услубиёти	44
Буюмнинг совук қуроллар туркумига тааллуқлилигини аниқлаш	44
Алоҳида тадқиқотлар босқичи	46
Таққослаш тадқиқотлари.....	51
Олинган натижаларни баҳолаш (яқуний хулоса чиқариш)	55
Яқуний хулосани шакллантириш	57
Қўлбола усулда тайёрланган объектларни криминалистик баҳолашнинг хусусиятлари.....	59
Тигнинг энг кичик узунлиги чегарасини криминалистик баҳолаш	60
Қурол ёки маҳсулотнинг яхлиғлигича ва тигининг мустаҳкамлиги чегараси.....	61
Совук қурол тайёрланишининг тугалланганлик чегараси	64
Иловалар.....	65

Рустам Ҳасанбоевич МАХМУДОВ,
Василий Юнленович ИВАНОВ,
Шавкатбек Ҳайбатиллоевич ҲАСАНОВ

**СОВУҚ ҚУРОЛЛАРНИНГ КРИМИНАЛИСТИК
ЭКСПЕРТИЗАСИ**

Мухаррир: *Норсафар Имомов.*

Босишга 2000. 21. 01 да рухсат этилди. Нашриёт ҳисоб габоғи 4.5.
Тиражи 500 нусха. Буюртма № 11. Баҳоси шартнома асосида.

Ўзбекистон Республикаси ИИВ Академияси.
700197, Тошкент ш. Интизор кўчаси, 68.

IMT 2014



СҲА 73

